

arctic

Cuptor încorporabil

Manual de utilizare

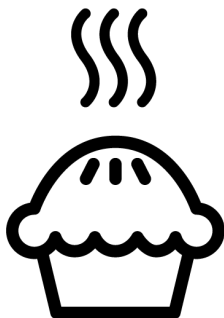

ARVIM144BMS

385442586/ RO/ R.AA/ 14.03.2023 12:06
7768282167



Bun venit!

Stimate client,

Vă mulțumim că ați ales acest Arctic produs. Dorim ca produsul dumneavoastră, fabricat cu tehnologie și la o calitate înaltă, să vă ofere o eficiență optimă. Prin urmare, citiți cu atenție acest manual și orice altă documentație furnizată, înainte de a utiliza produsul.

Țineți cont de toate informațiile și avertismentele din manualul de utilizare. Astfel, vă protejați pe dumneavoastră și aparatul împotriva pericolelor care pot apărea.

Păstrați manualul de utilizare. Dacă transferați produsul altcuiva, transmiteți și manualul împreună cu acesta. Condițiile de garanție, metodele de utilizare și depanare pentru produsul dumneavoastră sunt furnizate în acest manual.

Simbolurile și descrierea acestora în manualul de utilizare:



Pericole care pot provoca vătămarea sau decesul.



Informații importante și sfaturi utile de utilizare.



Citiți manualul de utilizare!



Avertizare suprafață fierbinte.

NOTIFICA Pericole care pot provoca defectarea produsului sau compromiterea mediului acestuia.
RE

Arçelik A.Ş.

Karaağaç caddesi No:2-6
34445 Sütlüce/Istanbul/TURKEY

Made in TURKEY

Cuprins

1 Instrucțiuni de siguranță	4
1.1 Utilizarea destinată	4
1.2 Siguranța copiilor, a persoanelor vulnerabile și a animalelor de companie	5
1.3 Siguranță electrică	5
1.4 Siguranța transportului	7
1.5 Siguranța instalării	7
1.6 Siguranța utilizării.....	7
1.7 Avertismente privind temperatura	8
1.8 Utilizarea accesoriilor.....	9
1.9 Siguranța gătitului	9
1.10 Siguranța legată de întreținere și curățare	10
2 Instrucțiuni privind protecția mediului	10
2.1 Directiva deșeurilor	10
2.1.1 Conformitatea cu Directiva DEEE și eliminarea deșeurilor ..	10
2.2 Informațiile de pe ambalaj.....	11
2.3 Recomandări pentru economisirea energiei.....	11
3 Produsul dumneavoastră	12
3.1 Prezentarea produsului.....	12
3.2 Panoul de control al aparatului, introducere și utilizare.....	12
3.2.1 Panoul de control.....	13
3.2.2 Prezentarea panoului de control al produsului.....	13
3.3 Funcțiile de operare a cuptorului..	14
3.4 Accesoriile produsului.....	15
3.5 Utilizarea accesoriilor produsului.	16
3.6 Specificații tehnice	19
4 Prima utilizare	20
4.1 Prima setare a temporizatorului...	20
4.2 Curățarea inițială	20
5 Utilizarea cuptorului	21
5.1 Informații generale pentru utilizarea cuptorului.....	21
5.2 Funcționarea unității de control a cuptorului	21
5.3 Setări	27
6 Informații generale privind coacerea	30

6.1 Avertismente generale privind coacerea în cuptor	30
6.1.1 Produse de patiserie și mâncare la cuptor	31
6.1.2 Carne, pește și pui	34
6.1.3 Grătar	35
6.1.4 Alimente de test	36
7 Întreținerea și curățarea	37
7.1 Informații generale privind curățarea	37
7.2 Accesorii de curățare	39
7.3 Curățarea panoului de control	39
7.4 Curățarea interiorului cuptorului (zona de coacere)	39
7.5 Curățarea ușoară cu abur (Easy Steam Cleaning)	39
7.6 Curățarea ușii cuptorului	40
7.7 Îndepărtarea geamului interior al ușii cuptorului.....	41
7.8 Curățarea lămpii cuptorului.....	42
8 Depanare.....	43

1 Instrucțiuni de siguranță

- Această secțiune include instrucțiunile de siguranță necesare pentru a preveni pericolele de vătămare corporală sau daunele materiale.
- În cazul în care produsul este predat unei alte persoane în scopuri personale sau pentru utilizare la mâna a doua, trebuie furnizate, de asemenea, manualul de utilizare, etichetele produsului și alte documente și piese relevante.
- Compania noastră nu răspunde de daunele care pot să apară dacă aceste instrucțiuni nu sunt respectate.
- Nerespectarea acestor instrucțiuni anulează orice garanție.
- Lucrările de instalare și reparare trebuie întotdeauna efectuate de către producător, serviciul autorizat sau o persoană pe care societatea importatoare o desemnează.
- folosiți numai piese de schimb și accesorii originale.
- Nu reparați și nu înlocuiți nicio componentă a produsului decât dacă este specificat în mod clar în manualul de utilizare.
- Nu realizați modificări tehnice ale produsului.

1.1 Utilizarea destinată

- Acest produs este proiectat pentru utilizare domestică. Nu este adecvat pentru uz comercial.
- Nu folosiți produsul în grădini, pe balcoane sau alte medii în aer liber. Acest produs este destinat utilizării în gospodării și în bucătăriile personalului din magazine, birouri și alte spații de lucru.
- **AVERTISMENT:** Acest produs trebuie utilizat exclusiv în scopul gătitului. Nu trebuie folosit în alte scopuri, cum ar fi încălzirea unei încăperi.
- Cuptorul poate fi folosit pentru decongelare, coacere, frigere și prepararea pe grătar a alimentelor.
- Acest produs nu trebuie utilizat pentru încălzire, încălzirea farfuriilor, agățarea prosoapelor sau a hainelor, pe mâner pentru uscare.

1.2 Siguranța copiilor, a persoanelor vulnerabile și a animalelor de companie



- Acest produs poate fi utilizat de copiii cu vârsta peste 8 ani și mai mari, precum și de persoane subdezvoltate din punct de vedere al abilităților fizice, senzoriale sau mentale sau fără experiență și cunoștințe, cu condiția supravegherii sau instruirii privind riscurile și utilizarea în condiții de siguranță a produsului.
- Nu permiteți copiilor să se joace cu aparatul. Curățarea și întreținerea nu trebuie realizate de copii, decât dacă aceștia pot fi supravegheați.
- Acest produs nu trebuie utilizat de către persoane cu capacitate fizică, senzorială sau mentală limitată (inclusiv copii), cu excepția cazului în care beneficiază de supraveghere sau primesc instrucțiunile necesare.
- Copiii trebuie supravegheați pentru a vă asigura că nu se joacă cu aparatul.
- Produsele electrice sunt periculoase pentru copii și animalele de companie. Nu lăsați copiii sau animalele de

companie să se joace, să se cațăre sau să pătrundă în interiorul aparatului.

- Nu așezați pe aparat obiecte la care copiii pot ajunge.
- **AVERTISMENT:** În timpul utilizării, suprafețele accesibile ale produsului se încing. Nu lăsați copiii să stea în apropierea aparatului.
- Nu lăsați ambalajele la îndemâna copiilor. Există pericol de vătămare și sufocare.
- Atunci când ușa este deschisă, nu puneți obiecte grele pe aceasta și nu lăsați copiii să se așeze. Puteți provoca răsturnarea cuptorului sau deteriorarea balamalelor ușii.
- Pentru siguranța copiilor, tăiați ștecherul și faceți produsul nefuncțional, înainte de eliminarea acestuia.



1.3 Siguranță electrică

- Conectați produsul la o priză împământată protejată de o siguranță corespunzătoare valorilor nominale indicate pe eticheta aparatului. Instalația de împământare trebuie realizată de un electrician calificat. Nu folosiți produsul fără împământare, în conformitate cu reglementările locale/naționale.

- Ștecherul sau conexiunea electrică a produsului trebuie să se afle într-un loc ușor accesibil (unde nu pot fi afectate de flacăra plitei). Dacă acest lucru nu este posibil, trebuie să existe un mecanism (siguranță, comutator, întrerupător cu cheie etc.) pe instalația electrică la care este conectat produsul, cu respectarea reglementărilor electrice și separarea tuturor polilor de rețea.
 - Produsul nu trebuie conectat la priză în timpul instalării, reparării și transportului.
 - Conectați produsul la o priză care corespunde valorilor de tensiune și frecvență specificate pe eticheta aparatului.
 - Dacă produsul dumneavoastră nu are cablu de alimentare, utilizați cablul de alimentare numai așa cum este descris în secțiunea „Specificații tehnice”.
 - Nu blocați cablul de alimentare dedesubtul și în spatele produsului. Nu așezați obiecte grele pe cablul de alimentare. Cablul de alimentare nu trebuie
- îndoit, strivit și nu trebuie să intre în contact cu nicio sursă de căldură.
- Suprafața din spate a cuptorului devine fierbinte în timpul utilizării. Cablurile de alimentare nu trebuie să atingă suprafața din spate, conexiunile pot fi deteriorate.
 - Nu blocați cablurile electrice în ușa cuptorului și nu le treceți peste suprafețe care fierbinți. În caz contrar, izolația cablului se poate topi și poate provoca incendii generate de scurtcircuit.
 - Utilizați exclusiv cablul original. Nu folosiți cabluri secționare sau deteriorate, sau cabluri prelungitoare.
 - În cazul în care cablul de alimentare este deteriorat, acesta trebuie înlocuit de către producător, o unitate autorizată de service sau o persoană specificată de către compania importatoare, pentru a preveni posibilele pericole.
 - **AVERTISMENT:** Înainte de a înlocui becul cuptorului, asigurați-vă că deconectați produsul de la sursa de alimentare, pentru a evita riscul de electrocutare.

Deconectați produsul sau dezactivați siguranța, de la panoul de siguranțe.

Dacă produsul dvs. are un cablu de alimentare și un ștecher:

- Nu conectați produsul la o priză care este slăbită, ieșită din soclu, ruptă, murdară, uleioasă, cu risc de contact cu apa (de exemplu, apă scursă de la contor).
- Nu atingeți priza cu mâinile ude! Nu deconectați niciodată prin tragerea cablului, trageți întotdeauna afară ținând de ștecher.
- Asigurați-vă că fișa produsului este bine conectată la priză, pentru a evita formarea arcului electric.

1.4 Siguranța transportului

- Deconectați aparatul de la rețeaua de alimentare înainte de transportare.
- Aparatul este voluminos și greu, este necesară transportarea de către două persoane.
- Nu utilizați ușa și/sau mânerul pentru a transporta sau deplasa produsul.
- Nu așezați alte obiecte pe aparat și transportați în poziție verticală.

- Atunci când trebuie să transportați aparatul, înfășurați-l cu material de ambalare cu bule sau carton gros și lipiți cu bandă adezivă. Fixați temeinic produsul cu bandă adezivă, pentru a preveni deteriorarea părților detașabile sau mobile, sau a produsului.
- Verificați aspectul general al produsului, pentru eventuale daune care s-ar fi putut produce în timpul transportului.

1.5 Siguranța instalării

- Înainte de instalarea produsului, verificați dacă există daune. Dacă produsul este deteriorat, nu îl instalați.
- Nu instalați produsul în apropierea surselor de căldură (calorifere, sobe etc.).
- Păstrați deschise împrejurimile tuturor conductelor de ventilație.
- Pentru a preveni supraîncălzirea, produsul nu trebuie instalat în spatele ușilor decorative.

1.6 Siguranța utilizării

- După fiecare utilizare asigurați-vă că produsul este oprit.

- Dacă nu folosiți produsul o perioadă îndelungată, deconectați-l sau opriți siguranța de la panoul de siguranțe.
- Nu folosiți produsul dacă acesta este defect sau deteriorat. Dacă există, decuplați conexiunile electrice/ racordurile de alimentare cu gaz ale produsului și contactați serviciul autorizat.
- Nu folosiți aparatul dacă geamul ușii frontale este demontat sau spart.
- Nu urcați pe aparat pentru a ajunge la ceva, sau din orice alt motiv.
- Nu utilizați niciodată produsul atunci când judecata sau coordonarea dvs. este afectată de consumul de alcool și/sau droguri.
- Obiectele inflamabile ținute în zona de gătit se pot aprinde. Nu depozitați niciodată obiecte inflamabile în zona de gătit.
- Nu folosiți mânerul cuptorului pentru uscarea prosoapelor. Atunci când folosiți produsul, nu agățați pe mâner prosoape, mănuși sau materiale textile similare.
- Balamalele ușii produsului se mișcă la deschiderea și închiderea ușii și se pot bloca.

Atunci când deschideți/închideți ușa, nu prindeți de partea cu balamalele.



1.7 Avertismente privind temperatura

- **AVERTISMENT:** Părțile accesibile ale produsului se vor încinge în timpul utilizării. Procedați cu grijă pentru a evita atingerea produsului și a elementelor de încălzire. Copiii sub 8 ani nu trebuie să se apropie de aparat în absența unui adult.
- Nu așezați materiale inflamabile/explozive în apropierea produsului, deoarece marginile se încing în timpul funcționării.
- Deoarece se poate degaja abur, păstrați distanța, atunci când deschideți ușa cuptorului. Aburul poate provoca arsuri ale mâinilor, feței și/sau ochilor.
- În timpul funcționării, aparatul poate deveni fierbinte. Procedați cu grijă pentru a evita atingerea părților fierbinți, elementelor de încălzire din interiorul cuptorului.

- Folosiți întotdeauna mănuși rezistente la căldură în timp ce introduceți sau scoateți alimentele din cuptorul fierbinte etc.

1.8 Utilizarea accesoriilor

- Este important ca grătarul și tava să fie amplasate corect pe rafturile de sârmă. Pentru informații detaliate, consultați secțiunea „**Utilizarea accesoriilor**”.
- Accesoriile pot deteriora geamul ușii la închiderea ușii aparatului. Împingeți întotdeauna accesoriile până la capătul zonei de coacere.

1.9 Siguranța gătitului

- Aveți grijă la utilizarea alcoolului în prepararea alimentelor. Alcoolul se evaporă la temperatură ridicată și poate provoca incendii prin aprindere atunci când intră în contact cu suprafețe fierbinți.
- Resturile alimentare, uleiul etc. din zona de gătit se pot aprinde. Înainte de a găti, îndepărtați orice astfel de murdărie grosieră.
- Pericol de intoxicație alimentară: Nu lăsați mâncarea la cuptor mai mult

de o oră înainte și după gătire. În caz contrar, pot apărea toxiinfecții alimentare sau îmbolnăvirea.

- Nu încălziți în cuptor conserve închise și borcane de sticlă. Presiunea ce se poate acumula în cutie/borcan poate cauza spargerea acestuia.
- Așezați hârtia de copt într-un vas de gătit sau pe accesoriul cuptorului (tavă, grătar de sârmă etc.) cu mâncarea și introduceți în cuptorul preîncălzit. Îndepărtați orice porțiuni în plus de hârtie de copt de la nivelul accesoriului sau vasului, pentru a evita riscul atingerii elementelor de încălzire ale cuptorului. Nu folosiți niciodată hârtie de copt la o temperatură a cuptorului mai mare decât temperatura maximă de utilizare specificată pe hârtia de copt pe care o utilizați. Nu așezați niciodată hârtie de copt pe fundul cuptorului.
- Nu așezați tăvi de copt, farfurii sau folie de aluminiu direct pe baza cuptorului. Căldura acumulată poate deteriora baza cuptorului.
- Închideți ușa cuptorului în timpul utilizării grătarului. Suprafețele fierbinți pot provoca arsuri!

- Alimentele inadecvate pentru prepararea pe grătar prezintă pericol de incendiu. Puneți pe grătar doar alimente adecvate pentru frigerea la foc puternic, pe grătar. De asemenea, nu așezați mâncarea prea departe, respectiv în partea din spate a grătarului. Aceasta este cea mai fierbinte zonă, iar alimentele cu un conținut mare de grăsime se pot aprinde.

1.10 Siguranța legată de întreținere și curățare

- Așteptați ca aparatul să se răcească, înainte de a-l curăța. Suprafețele fierbinți pot provoca arsuri!
- Nu spălați niciodată aparatul pulverizând sau turnând apă pe acesta! Există risc de electrocutare!

- Nu utilizați dispozitive de curățare cu abur pentru a curăța aparatul, deoarece acest lucru poate provoca șocuri electrice.
- Nu folosiți produse de curățare abrazive dure, instrumente metalice ascuțite, burete de sârmă sau înălbitori pentru a curăța geamul ușii cuptorului/ (dacă există) geamul ușii superioare a cuptorului. Aceste materiale pot provoca zgârierea și spargerea suprafețelor din sticlă.
- Păstrați întotdeauna panoul de comandă curat și uscat. O suprafață umedă și murdară poate provoca probleme în executarea funcțiilor.

2 Instrucțiuni privind protecția mediului

2.1 Directiva deșeurilor

2.1.1 Conformitatea cu Directiva DEEE și eliminarea deșeurilor

Acest produs este în conformitate cu Directiva EU privind WEEE (2012/19/EU). Produsul este prevăzut cu un simbol de clasificare pentru deșeurile de echipamente electrice și electronice (DEEE).



Acest produs a fost fabricat cu componente și materiale de înaltă calitate și care pot fi refolosite și sunt potrivite pentru reciclare. Prin urmare nu eliminați deșeurile de produs

împreună cu deșeurile menajere normale și alte deșeurile la sfârșitul duratei de viață a produsului. Predați-l la un punct de colectare pentru reciclarea echipamentelor electrice și electronice. Vă puteți interesa la administrația locală despre punctele de colectare. Eliminarea aparatului în mod

corespunzător ajută la prevenirea consecințelor negative asupra mediului și sănătății umane.

Respectarea Directivei RoHS:

Produsul pe care l-ați achiziționat este în conformitate cu Directiva UE RoHS privind DEEE (2011/65/UE). Acesta nu conține materiale nocive și interzise specificate în Directivă.

2.2 Informațiile de pe ambalaj

Materialele de ambalare a produsului sunt fabricate din materiale reciclabile în conformitate cu Reglementările naționale privind mediul. Nu eliminați deșeurile rezultate din ambalaje împreună cu deșeurile menajere sau alte tipuri de deșeuri, duceți-l la punctele de colectare desemnate de autoritățile locale.

2.3 Recomandări pentru economisirea energiei

În conformitate cu UE 66/2014, informațiile despre eficiența energetică pot fi găsite pe chitanța produsului furnizată cu acesta. Următoarele sugestii vă vor ajuta să folosiți produsul în mod ecologic și eficient din punct de vedere energetic:

- Decongelați alimentele congelate înainte de preparare.
- În cuptor, utilizați vase închise la culoare sau emailate, care transmit mai bine căldura.
- Dacă este specificat în rețetă sau manualul de utilizare, preîncălziți întotdeauna. Nu deschideți frecvent ușa cuptorului, în timpul coacerii.
- Opriți aparatul cu 5 până la 10 minute înainte de terminarea coacerii, pentru coacere prelungită. Puteți economisi până la 20% din energia electrică prin utilizarea căldurii reziduale.
- Încercați să preparați simultan mai multe feluri în cuptor. Puteți coace simultan, așezând două vase de gătit pe raftul de sârmă. În plus, dacă realizați coacerea felurilor unul după altul, economisiți energie, deoarece cuptorul nu pierde căldura.
- Nu deschideți ușa cuptorului atunci când coaceți în funcția de operare „Încălzire ventilator eco”. Dacă ușa nu este deschisă, temperatura interioară este optimizată pentru economisirea energiei în funcția de operare „Încălzire ventilator eco”, iar această temperatură poate diferi de cea afișată pe afișaj.

3 Produsul dumneavoastră

3.1 Prezentarea produsului

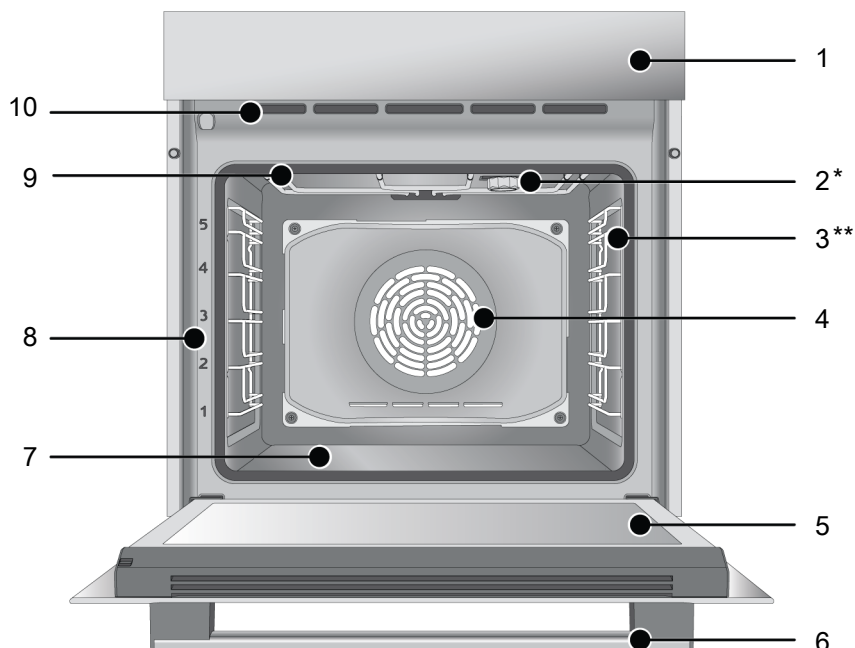

1 Panoul de control

3 Rafturi de sârmă

5 Ușă

7 Element de încălzire inferior (sub tava de oțel)

9 Încălzitor superior

2 Lampă

4 Motor ventilator (în spatele plăcii de oțel)

6 Mână

8 Poziții de raft

10 Orificii de ventilare

* Variază în funcție de model. Este posibil ca produsul dumneavoastră să nu fie prevăzut cu lampă, sau ca tipul și amplasarea lămpii să difere față de ilustrație.

** Variază în funcție de model. Este posibil ca produsul dumneavoastră să nu fie prevăzut cu grilaje din sârmă. În imagine este prezentat ca exemplu un cuptor cu grilaj din sârmă.

3.2 Panoul de control al aparatului, introducere și utilizare

În această secțiune, puteți regăsi prezentarea generală și utilizările de bază ale panoului de control al aparatului. Pot exista diferențe la nivelul imaginilor și al unora dintre caracteristici în funcție de tipul produsului.

3.2.1 Panoul de control

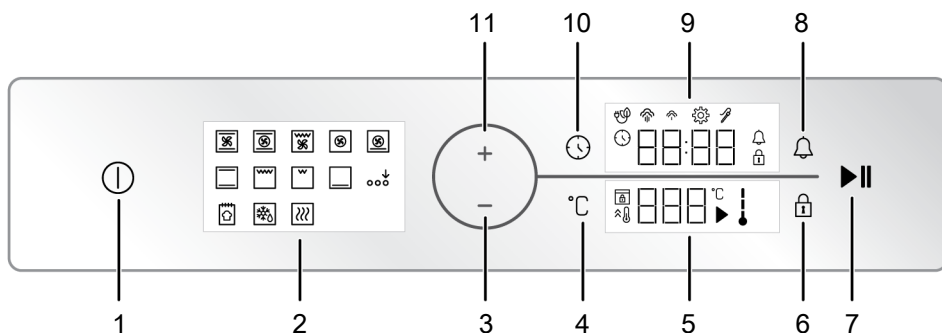

- | | | | |
|----|--|----|--------------------------|
| 1 | Tastă pornit/oprit | 2 | Afișaj funcție |
| 3 | Tastă de creștere valoare | 4 | Tastă setare temperatură |
| 5 | Zona indicatorului de temperatură | 6 | Tastă de blocare taste |
| 7 | Tastă pornire/oprire coacere | 8 | Tastă alarmă |
| 9 | Zona indicatorului Temporizator/
durată | 10 | Tastă oră și setări |
| 11 | Tastă de reducere valoare | | |

3.2.2 Prezentarea panoului de control al produsului

Indicatorul temperaturii interne a cuptorului

Puteți identifica temperatura interiorului cuptorului din simbolul temperaturii interioare, de pe afișaj. Când începe coacerea, simbolul apare pe afișaj, iar când temperatura din interior a cuptorului atinge nivelul setat, fiecare nivel al simbolului este iluminat.

Afișaj funcție

Funcțiile de operare ale cuptorului sunt localizate pe afișajul de funcții de pe cuptor. Fiecare funcție este activată prin atingerea sa. Toate funcțiile afișate pe ecran sunt schematice, este posibil ca acestea să nu existe la produsul dumneavoastră. Funcțiile produsului dumneavoastră sunt descrise în secțiunea intitulată „Funcțiile de operare ale cuptorului”.

Zone de indicare:

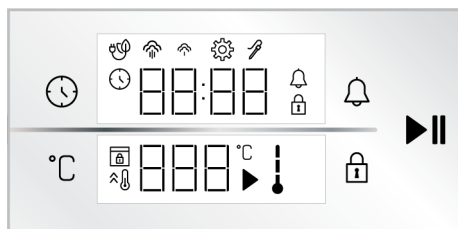

Taste :

- : Tastă oră și setări
- : Tastă setare temperatură
- : Tastă de blocare taste
- : Tastă alarmă
- : Tastă pornire/oprire coacere

Zona indicatorului Temporizator/durată :

- : Simbol timp de coacere/ora zilei
- : Simbol alarmă
- : Simbol setări
- : Simbolul de blocare a tastelor
- : Simbol coacere cu ventilator eco
- : Simbol nivel scăzut de abur *
- : Simbol nivel ridicat de abur *

 : Simbol sondă de carne *

* Variază în funcție de modelul produsului. Este posibil să nu fie disponibil pentru produsul dumneavoastră.

Zona indicatorului de temperatură :

 : Simbol coacere

 : Simbol temperatură

 : Simbol temperatură în cuptor









 : Simbol încălzire rapidă (Amplificare)





 : Simbol de blocare ușă *

* Variază în funcție de modelul produsului. Este posibil să nu fie disponibil pentru produsul dumneavoastră.

3.3 Funcțiile de operare a cuptorului

În tabelul funcțiilor sunt prezentate funcțiile de operare pe care le puteți folosi pentru cuptorul dumneavoastră și temperaturile maximă și minimă care pot fi setate pentru aceste funcții. Ordinea modurilor de operare prezentată aici poate varia, în funcție de aranjamentul produsului dumneavoastră.

Simbol funcție	Descrierea funcției	Domeniu de temperatură (°C)	Descriere și utilizare
	Funcționare cu ventilator	-	Cuptorul nu se încălzește. Funcționează doar ventilatorul (pe peretele din spate). Alimentele congelate cu granule se dezgheață lent la temperatura camerei, mâncarea gătită este răcită. Timpul necesar pentru a decongeala o întreagă bucată de carne este mai mare decât pentru alimentele cu bucăți.
	Încălzire superioară și inferioară	40-280	Alimentele sunt încălzite de sus și de jos în același timp. Potrivit pentru prăjituri, produse de patiserie sau prăjituri și tocane în forme de copt. Gatirea se face cu o singura tava.
	Încălzire inferioară	40-220	Doar încălzirea de la partea de jos este activă. Este potrivită pentru alimentele care necesită rumenire în partea de jos. Această funcție trebuie folosită și pentru curățarea ușoară cu abur.
	Încălzire inferioară/superioară asistată de ventilator	40-280	Aerul fierbinte, încălzit de elementele de încălzire superior și inferior este distribuit rapid și uniform în întregul cuptor, cu ajutorul ventilatorului. Coacerea se realizează cu o singură tavă.
	Încălzire ventilator	40-280	Aerul fierbinte, încălzit de elementul de încălzire al ventilatorului este distribuit rapid și uniform în întregul cuptor, cu ajutorul ventilatorului. Este potrivită pentru coacerea cu mai multe tăvi, pe rafturi de nivel diferit.
	Încălzire ventilator eco	160-220	Pentru a economisi energie, puteți utiliza această funcție în loc să folosiți „Încălzire ventilator” în intervalul 160-220°C. Dar, timpul de gătire va fi puțin mai lung. Utilizarea acestei funcții este explicată în secțiunea intitulată „Funcționarea unității de control a cuptorului”.
	Funcție Pizza	40-280	Elementul de încălzire inferior și încălzirea cu ventilator funcționează. Adecvată pentru coacerea pizza.
	Funcție „3D”	40-280	Încălzitorul superior, încălzitorul inferior și încălzirea asistată de ventilator sunt pornite. Fiecare parte a alimentului de gătit este coaptă în mod egal și rapid. Coacerea se realizează cu o singură tavă.
	Grătar inferior	40-280	Grătarul mic din plafonul cuptorului funcționează. Este potrivit pentru frigerea alimentelor de dimensiune mai mică.

	Grătar integral	40-280	Funcționează grătarul mare din plafonul cuptorului. Este potrivit pentru frigerea alimentelor de dimensiune mai mare.
	Grătar integral asistat de ventilator	40-280	Aerul cald încălzit de grătarul mare este distribuit rapid în cuptor cu ajutorul ventilatorului. Este potrivit pentru frigerea alimentelor de dimensiune mai mare.
	Menținere la cald	40-100	Utilizată pentru menținerea mâncării la o anumită temperatură, pentru servire, o perioadă mai lungă.
	Funcția pentru pâine	-	Se folosește pentru coacerea pâinii. Temperatura și ora setate automat nu pot fi modificate.
	Activarea funcției extra	-	Este folosit pentru a activa funcții de operare care nu apar la început pe afișajul funcțiilor.

3.4 Accesoriile produsului

Produsul dumneavoastră este prevăzut cu diverse accesorii. În această secțiune, sunt disponibile descrierea accesoriilor și descrierea modului corect de utilizare. Accesoriile furnizate diferă în funcție de modelul produsului. Este posibil să nu fie disponibile toate accesoriile descrise în manualul de utilizare pentru aparatul dumneavoastră.

 Tăvile în interiorul aparatului dumneavoastră pot fi deformate prin efectul temperaturii. Acest fapt nu are niciun efect asupra funcționării. Deformarea dispare atunci când tava este răcită.

Tavă standard

Se folosește pentru produse de patiserie, alimente congelate și prepararea alimentelor voluminoase.

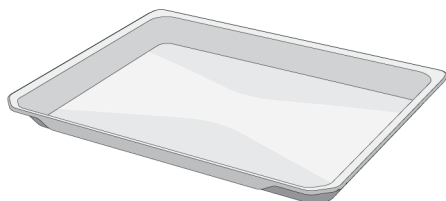

Grătar din sârmă

Se folosește pentru frigere sau amplasarea alimentelor care trebuie coapte, fripte sau înăbușite, pe raftul dorit.

În cazul modelelor cu rafturi din sârmă :

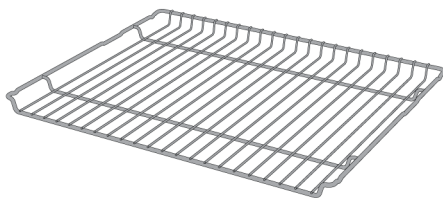

În cazul modelelor fără rafturi din sârmă :

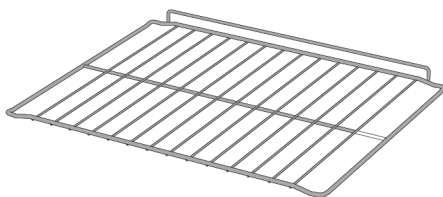

3.5 Utilizarea accesoriilor produsului

Rafturile de coacere

Există 5 niveluri de poziționare a rafturilor în zona de coacere. Puteți vedea, de asemenea, ordinea rafturilor cu ajutorul numerelor de pe cadrul frontal al cuptorului.

În cazul modelelor cu rafturi din sârmă :

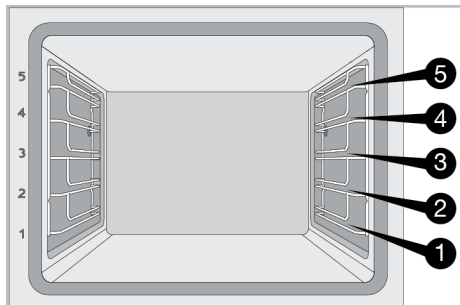

În cazul modelelor fără rafturi din sârmă :

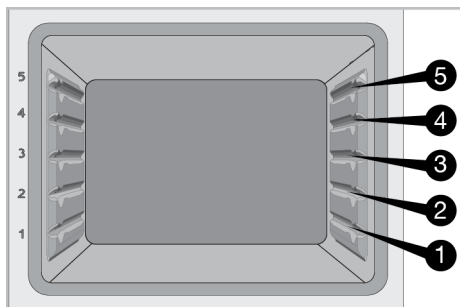

Amplasarea grătarelor de sârmă pe rafturile de coacere

În cazul modelelor cu rafturi din sârmă :

Este esențial să așezați în mod corespunzător grătarul de sârmă pe suporturile de sârmă laterale. Atunci când așezați grătarul de sârmă pe raftul dorit, secțiunea deschisă trebuie orientată spre partea din față. Pentru coacere mai bună, grătarul din sârmă trebuie fixat pe raft cu ajutorul opritorului. Aceasta nu trebuie să depășească opritorul, pentru a nu intra în contact cu peretele din spate al cuptorului.

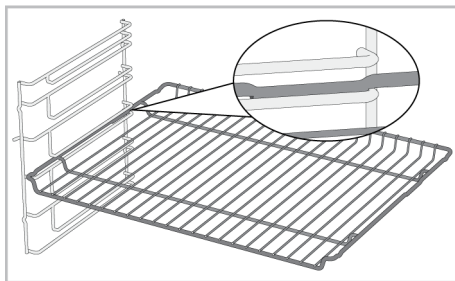

În cazul modelelor fără rafturi din sârmă :

Este esențial să așezați în mod corespunzător grătarul de sârmă pe suporturile de sârmă laterale. Grătarul de sârmă are o singură direcție, atunci când îl așezați pe raft. Atunci când așezați grătarul de sârmă pe raftul dorit, secțiunea deschisă trebuie orientată spre partea din față.

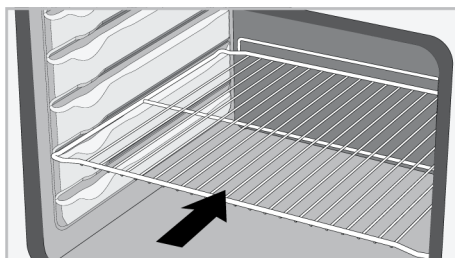

Așezarea tăvii pe rafturile de coacere

În cazul modelelor cu rafturi din sârmă :

Este esențial să așezați în mod corespunzător tăvile pe rafturile laterale de sârmă. Atunci când așezați tava pe raftul dorit, partea de prindere a acesteia trebuie orientată către partea din față. Pentru coacere mai bună, tava trebuie fixată pe raft cu ajutorul opritorului pe raftul din sârmă. Aceasta nu trebuie să depășească opritorul, pentru a nu intra în contact cu peretele din spate al cuptorului.

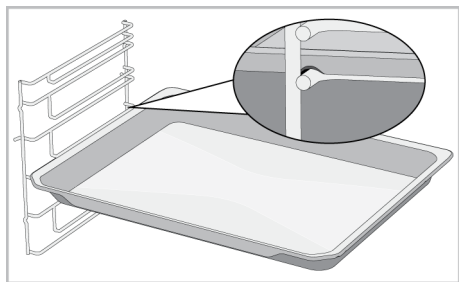

În cazul modelelor fără rafturi din sârmă :

Este esențial să așezați în mod corespunzător tăvile pe rafturi. Tava are o singură direcție, atunci când o așezați pe raft. Atunci când așezați tava pe raftul dorit, partea de prindere a acesteia trebuie orientată către partea din față.

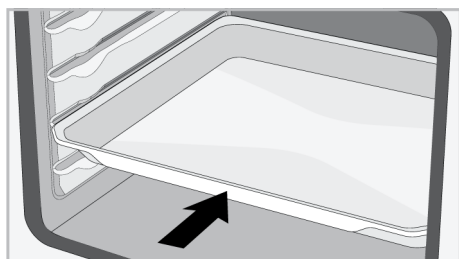

Funcția de oprire a grătarului din sârmă

Există o funcție de oprire care împiedică grătarul din sârmă să cadă de pe raftul din sârmă. Cu această funcție, puteți scoate mâncarea cu ușurință și în siguranță. Atunci când îndepărtați grătarul din sârmă, îl puteți trage în față, până când acesta ajunge la opritor. Trebuie să treceți peste opritor, pentru îndepărtare completă.

În cazul modelelor cu rafturi din sârmă :

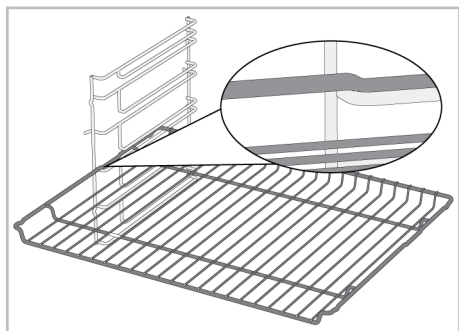

În cazul modelelor fără rafturi din sârmă :

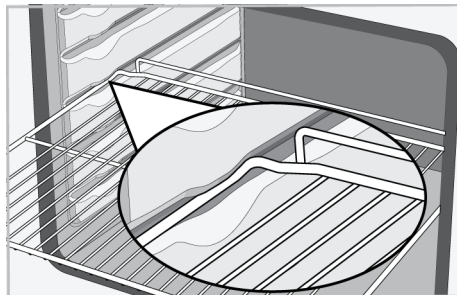

Funcția de oprire a tăvii - În cazul modelelor cu rafturi din sârmă

Există o funcție de oprire care împiedică tava să cadă de pe raftul din sârmă. Atunci când îndepărtați tava, eliberați-o de pe opritorul din spate și trageți spre dumneavoastră, până când ajunge în partea din față. Trebuie să treceți peste opritor, pentru îndepărtare completă.

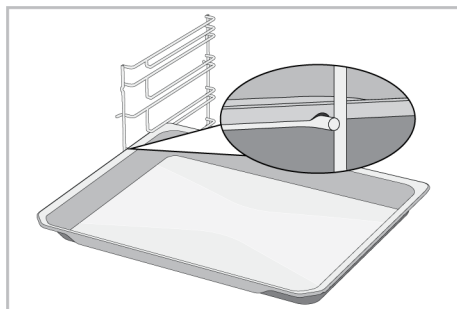

Amplasarea corectă a grătarului și a tăvii pe șinele telescopice în cazul modelelor cu rafturi de sârmă și modele telescopice

Datorită șinelor telescopice, tăvile sau grătarul din sârmă pot fi ușor instalate și îndepărtate. Atunci când folosiți tăvi și grătare din sârmă cu șina telescopică, trebuie să aveți grijă ca știfturile din față și spatele șinelor telescopice, să se sprijine de marginile grătarului și ale tăvii (așa cum este prezentat în imagine).

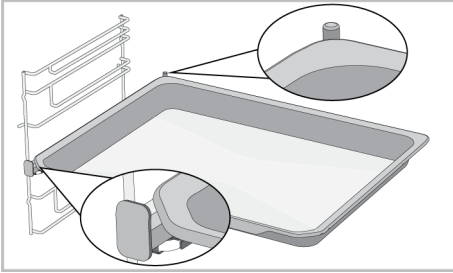
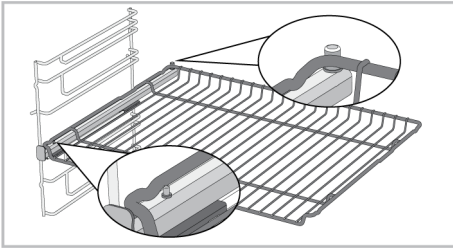

3.6 Specificații tehnice

Specificații generale	
Dimensiuni exterioare ale produsului (înălțime/lățime/adâncime) (mm)	595 /594 /567
Dimensiuni instalare cuptor (înălțime/lățime/adâncime) (mm)	590 - 600 /560 /min. 550
Tensiune/frecvență	220-240 V ~; 50 Hz
Tip de cablu și secțiune folosită/potrivită pentru utilizarea cu produsul	min. H05VV-FG 3 x 1,5 mm ²
Consum total de energie(kW)	3,3
Tip cuptor	Cuptor multifuncțional

Noțiuni de bază: Informațiile de pe eticheta energetică de pe cuptoarele electrice pentru utilizare casnică, furnizate în conformitate cu standardul EN 60350-1/IEC 60350-1. Valorile sunt determinate în Încălzire superioară și inferioară sau (dacă există) Încălzire inferioară/superioară asistată de ventilator, funcții cu sarcină standard.

Clasa de eficiență energetică este determinată în conformitate cu prioritizarea următoare, în funcție de existența sau nu a funcțiilor relevante pe acest produs. 1-Încălzire ventilator eco , 2-Încălzire ventilator , 3-Grătar inferior asistat de ventilator , 4-Încălzire superioară și inferioară.



Specificațiile tehnice pot fi modificate fără notificare prealabilă pentru a îmbunătăți calitatea produsului.



Imaginile din acest manual sunt schematic și este posibil să nu fie identice cu produsul dumneavoastră.



Valorile indicate pe etichetele produsului sau în documentația aferentă sunt obținute în condiții de laborator în conformitate cu standardele relevante. În funcție de condițiile operaționale și de mediu ale produsului, aceste valori pot varia.

4 Prima utilizare

Înainte de a începe să utilizați produsul, este recomandat să efectuați următoarele operațiuni, enumerate în secțiunile următoare.

4.1 Prima setare a temporizatorului



Înainte de a utiliza cuptorul, întotdeauna setați ora exactă. Dacă nu o setați, în cazul unor modele de cuptoare nu poate fi realizată coacerea.

1. Când cuptorul este oprit (în timp ce ora exactă este afișată pe ecran), atingeți tasta timp de aproximativ 3 secunde pentru a activa meniul de setări.
 - ⇒ Pe afișaj apare o numărătoare inversă 3- 2- 1. Când numărătoarea inversă se termină, meniul de setări este activat.

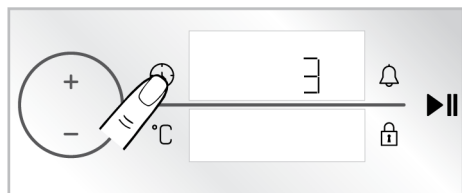

2. Apăsați o dată tasta pentru activarea câmpului oră.
 - ⇒ Câmpul orei și simbolul clipește pe ecranul cronometru/durăță.

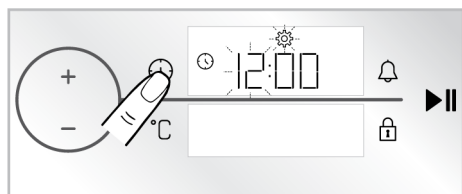

3. Setați ora apăsând tastele **+**/**-** și apăsați o dată tasta pentru activarea câmpului minute.
 - ⇒ Câmpul aferent minutelor și simbolul clipește ecranul cronometru/durăță.

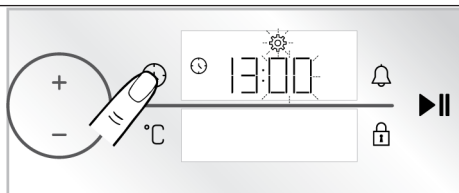

4. Apăsați tastele **+**/**-** pentru a seta minutele. Apăsați o dată tasta pentru a confirma setarea.

⇒ Ora exactă este setată și simbolul se aprinde constant.



Dacă prima setare a cronometruului nu este efectuată, ora începe de la ora setată în fabrică. Puteți modifica setarea orei exacte mai târziu după cum este descris în secțiunea „Setări”.



În cazul unei întreruperi de durată a curentului, setarea orei exacte este anulată. Trebuie setată din nou.

4.2 Curățarea inițială

1. Îndepărtați toate materialele de ambalare.
2. Scoateți toate accesoriile din cuptor, furnizate împreună cu produsul.
3. Puneți în funcțiune produsul timp de 30 de minute, apoi opriți-l. Astfel, resturile și petele care pot fi rămase în cuptor în timpul coacerii sunt arse și curățate.
4. Atunci când folosiți produsul, selectați cea mai ridicată temperatură și funcția de operare pentru utilizarea tuturor elementelor de încălzire din aparatul dumneavoastră. A se vedea „Funcții de operare ale cuptorului [▶ 14]”. Puteți afla modul de utilizare a cuptorului, în secțiunea următoare.
5. Așteptați răcirea cuptorului.

6. Ștergeți suprafețele produsului cu o cârpă umedă sau cu un burete și uscați cu o cârpă.

Înainte de utilizarea accesoriilor:

Curățați accesoriile pe care le scoateți din cuptor cu soluție de apă și detergent și cu un burete moale.

AVIZ: Unii detergenți sau agenți de curățare pot deteriora suprafața. Nu folosiți detergenți abrazivi, pulberi de curățat, creme de curățare sau obiecte ascuțite în timpul curățării.

AVIZ: În timpul primei utilizări, pentru câteva ore se poate degaja un ușor fum și miros. Este un fenomen normal și este suficient să asigurați buna ventilație pentru înlăturare. Evitați inhalarea directă a fumului și mirosului emanat.

5 Utilizarea cuptorului

5.1 Informații generale pentru utilizarea cuptorului

Ventilator de răcire (Variază în funcție de modelul produsului. Este posibil să nu fie disponibil pentru produsul dumneavoastră.)

Aparatul este prevăzut cu un ventilator de răcire. Ventilatorul de răcire este activat automat, atunci când este necesar și răcește atât partea din față a produsului, cât și mobilierul. Acesta este dezactivat automat, la terminarea procesului de răcire. Aerul cald iese pe la partea de sus a ușii cuptorului. Nu acoperiți aceste deschideri de ventilație cu nimic. În caz contrar, cuptorul se poate supraîncălzi. Ventilatorul de răcire continuă să funcționeze în timpul funcționării cuptorului sau după oprirea

cuptorului (aproximativ 20-30 minute). Dacă gătiți programând cronometrul cuptorului, la sfârșitul timpului de coacere, ventilatorul de răcire se dezactivează odată cu toate funcțiile. Durata de funcționare a ventilatorului de răcire nu poate fi determinată de utilizator. Acesta se activează și se oprește automat. Aceasta nu este o eroare.

Lumina cuptorului

Becul cuptorului se aprinde, atunci când cuptorul începe coacerea. La unele modele, becul este aprinsă în timpul coacerii, în timp ce la unele modele se stinge după un anumit timp.

Dacă ușa produsului este deschisă în timp ce cuptorul funcționează sau este în poziție închisă, becul cuptorului se aprinde automat.

5.2 Funcționarea unității de control a cuptorului

Avertismente generale pentru unitatea de control a cuptorului

- Timpul maxim care poate fi setat pentru procesul de coacere este de 5:59 ore. Pentru funcția de menținere la cald, acest timp este de 23:59 ore. În cazul unei căderi de curent, pre setarea și durata de coacere sunt anulate.
- În timp ce realizați ajustări, simbolurile relevante se aprind pe ecran. Este necesar să salvați setările făcute, fie prin atingerea tastei relevante din descriere sau așteptând pentru puțin timp.

- Dacă timpul de coacere este configurat la începerea coacerii, timpul rămas este afișat pe ecran.
- Dacă setarea pentru preîncălzire rapidă este activată pe unitatea de control simbolul  apare pe ecran la începerea coacerii și cuptorul atinge temperatura configurată pentru coacere rapidă. Pentru setările de preîncălzire rapidă, consultați secțiunea „Setări”.

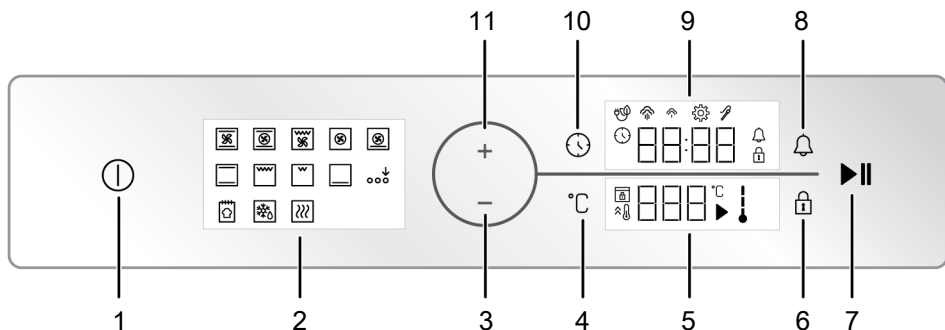

- 1 Tastă pornit/oprit
- 2 Afișaj funcție
- 3 Tastă de creștere valoare
- 4 Tastă setare temperatură
- 5 Zona indicatorului de temperatură
- 6 Tastă de blocare taste
- 7 Tastă pornire/oprire coacere
- 8 Tastă alarmă
- 9 Zona indicatorului Temporizator/durăță
- 10 Tastă oră și setări
- 11 Tastă de reducere valoare

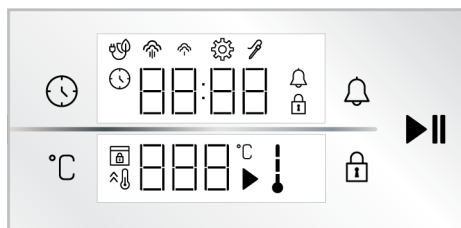

Taste :

- : Tastă oră și setări
- : Tastă setare temperatură
- : Tastă de blocare taste
- : Tastă alarmă
- : Tastă pornire/oprire coacere

Zona indicatorului Temporizator/durăță :

- : Simbol timp de coacere/ora zilei
- : Simbol alarmă
- : Simbol setări
- : Simbolul de blocare a tastelor
- : Simbol coacere cu ventilator eco
- : Simbol nivel scăzut de abur *
- : Simbol nivel ridicat de abur *
- : Simbol sondă de carne *

* Variază în funcție de modelul produsului. Este posibil să nu fie disponibil pentru produsul dumneavoastră.

Zona indicatorului de temperatură :

- : Simbol coacere
- : Simbol temperatură
- : Simbol temperatură în cuptor
- : Simbol încălzire rapidă (Amplificare)
- : Simbol de blocare ușă *

* Variază în funcție de modelul produsului. Este posibil să nu fie disponibil pentru produsul dumneavoastră.

Pornirea cuptorului

1. Porniți cuptorul atingând tasta .
 - ⇒ După pornirea cuptorului, pe ecran este indicată prima funcție de operare. Când ecranul este în această stare, funcția de operare, temperatura, și timpul de coacere pot fi reglate.

Dacă pe acest afișaj nu sunt realizate setări, cuptorul se va opri în aproximativ 5 minute, iar ora va apărea pe ecran.

Oprirea cuptorului

Opriți cuptorul atingând tasta . Ora curentă apare pe ecran.

Coacerea manuală cu selectarea temperaturii și a funcției de operare a cuptorului



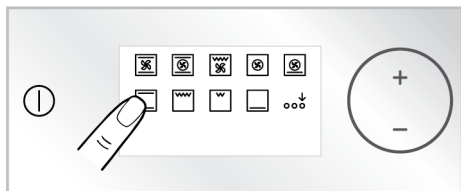

Puteți coace realizând controlul manual (prin comanda dumneavoastră) fără setarea timpului de coacere, selectând temperatura și funcția de operare specifice alimentelor dumneavoastră. De exemplu, setările precum funcția "Încălzire superioară și inferioară" și 180°C sunt afișate în imagini.

1. Porniți cuptorul atingând tasta .
2. Pe ecranul cu funcții, atingeți funcția de operare pe care doriți să o activați.

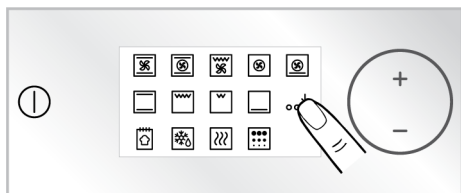



3. Dacă funcția pe care doriți să o activați nu este printre primele funcții de operare care apar pe ecranul cu funcții, puteți activa rândul inferior de funcții de operare atingând "Activarea funcției extra"



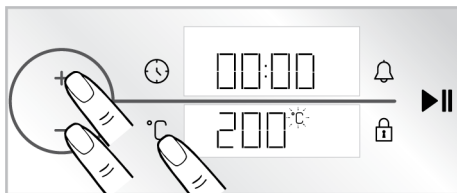

4. Pe ecran apare temperatura predefinită pentru funcția de operare selectată. Apăsați tasta  pentru schimbarea acestei temperaturi.
 - ⇒ Simbolul  clipește pe afișajul pentru temperatură.
5. Setăți temperatura dorită apăsând tastele  / .





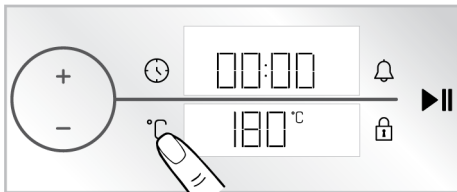

 Dacă schimbați funcția de operare după modificarea temperaturii presetate pentru funcția de operare, pe afișaj apare ultima temperatură setată. Cu toate acestea, dacă temperatura selectată nu se încadrează în intervalul de temperatură al funcției de operare selectate, este afișată cea mai ridicată temperatură pentru acea funcție de operare.

6. Atingeți tasta  pentru a confirma temperatura setată.
 - ⇒ Simbolul  se aprinde continuu pe afișajul pentru temperatură.

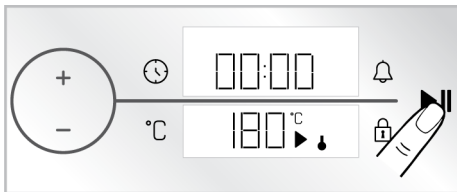

7. După configurarea funcției de operare și a temperaturii atingeți tasta  pentru a începe coacerea.



⇒ Cuptorul începe să funcționeze imediat la funcția și temperatura selectate. Pe afișajul temperaturii sunt afișate simbolurile  și . Timpul de coacere începe fie numărat în sus pe afișaj. În momentul în care temperatura din interiorul cuptorului atinge valoarea setată, simbolul  al fiecărei trepte de

temperatură a cuptorului se aprinde. Cuptorul nu se oprește automat, deoarece coacerea manuală se face fără setarea timpului de coacere. Trebuie să controlați coacerea și să o dezactivați manual. Atunci când coacerea este completă atingeți tasta **▶▶** pentru oprirea coacerii sau atingeți tasta **⏸** pentru a opri complet cuptorul.

Coacerea prin setarea timpului de coacere;

Puteți opri automat cuptorul la sfârșitul timpului de coacere, selectând funcția de temperatura și funcția de operare specifice alimentelor dumneavoastră, și setând timpul de coacere pe cronometru. De exemplu, setările precum funcția "Încălzire superioară și inferioară", 180 °C și 45 minute sunt afișate în imagini.

1. Porniți cuptorul atingând tasta **⏸**.
2. Pe ecranul cu funcții, atingeți funcția de operare pe care doriți să o activați.

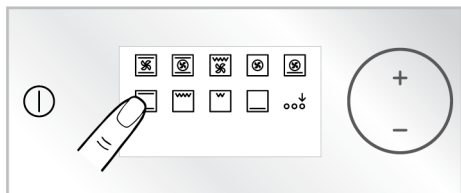

3. Dacă funcția pe care doriți să o activați nu este printre primele funcții de operare care apar pe ecranul cu funcții, puteți activa rândul inferior de funcții de operare atingând "Activarea funcției extra"

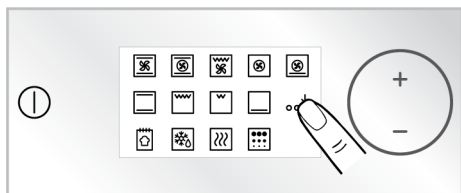

4. Pe ecran apare temperatura predefinită pentru funcția de operare selectată. Apăsăți tasta **°C** pentru schimbarea acestei temperaturi.

⇒ Simbolul **°C** clipește pe afișajul pentru temperatură.

5. Setăți temperatura dorită apăsând tasterile **+/-**.

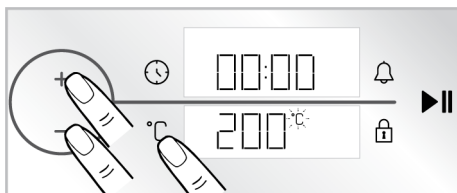

i Dacă schimbați funcția de operare după modificarea temperaturii presetate pentru funcția de operare, pe afișaj apare ultima temperatură setată. Cu toate acestea, dacă temperatura selectată nu se încadrează în intervalul de temperatură al funcției de operare selectate, este afișată cea mai ridicată temperatură pentru acea funcție de operare.

6. Atingeți tasta **°C** pentru a confirma temperatura setată.

⇒ Simbolul **°C** se aprinde continuu pe afișajul pentru temperatură.

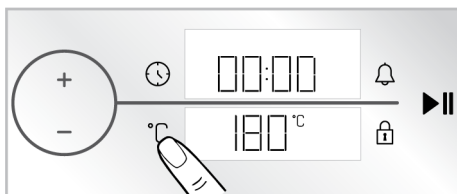

7. Apăsăți o dată tasta **⌚** pentru timpul de coacere.

⇒ Valoarea setată pentru 30 de minute apare pe afișajul cronometrului/durată și simbolul **⌚** clipește.

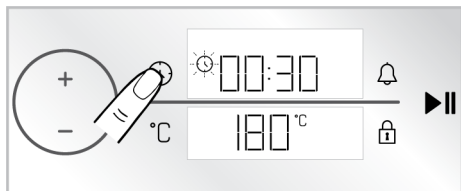

i Pentru a regla rapid timpul de coacere, puteți activa timpul de coacere la 30 de minute apăsând butonul de control al cuptorului sau atingând tasta după ce funcția de funcționare și temperatura sunt setate și puteți modifica timpul răsucind butonul de control al cuptorului spre dreapta/stânga.

8. Setati timpul de coacere apăsând tastele **+/-**. Apăsați tasta pentru a confirma setarea.

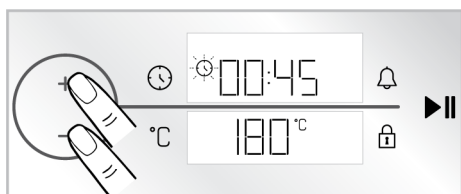

i Timpul de coacere crește cu 1 minut în primele 15 minute, și cu câte 5 minute după 15 minute.

9. După setarea funcției, temperaturii și timpului de coacere, atingeți tasta pentru a începe coacerea.



⇒ Cuptorul începe să funcționeze imediat la funcția și temperatura selectată și pe ecran va apare timpul parcurs. Pe afișaj temperaturii sunt afișate simbolurile și . În momentul în care temperatura din interiorul

cuptorului atinge valoarea setată, simbolul al fiecărei trepte de temperatură a cuptorului se aprinde. După ce timpul de coacere setat s-a încheiat, pe ecranul de temperatură apare „End”, cronometrul emite o avertizare sonoră și procesul de coacere se încheie.

10. Avertismentul sonor se va auzi timp de un minut. Dacă atingeți tasta în timpul alarmei sonore iar pe afișajul temperaturii este afișat textul „End”, cuptorul va continua să funcționeze pe termen nedefinit. Opriti cuptorul atingând tasta . Alarma sonoră se va opri dacă este atinsă orice tastă cu excepția acesteia.

Încălzire ventilator eco

Pentru a economisi energie, puteți utiliza această funcție în locul utilizării “Încălzire ventilator” în intervalul de 160-220°C. Însă timpul de coacere va fi ceva mai lung.

1. Porniți cuptorul atingând tasta .
2. Atingeți și mențineți apăsată funcția de operare “Încălzire ventilator” de pe afișajul funcției timp de 3 secunde.

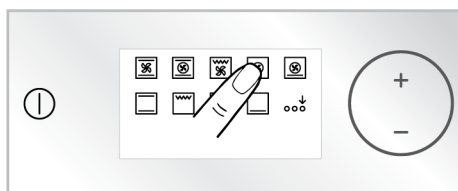

⇒ Pe afișaj apare o numărătoare inversă 3- 2- 1. Când numărătoarea inversă se termină, simbolul apare pe cronometru/durată, iar funcția “Încălzire ventilator eco” este activată.

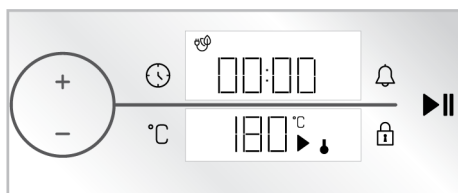

3. Puteți schimba temperatura configurată și timpul configurat de coacere așa cum este descris în secțiunile anterioare. Apoi puteți începe coacerea.

⇒ În modul "Încălzire ventilator eco", lampa se aprinde mai scurt decât în cazul celeilalte funcții de coacere datorită economisirii de energie în timpul coacerii.

Funcția pentru pâine

Cuptorul dumneavoastră este prevăzut cu un mod "Funcția pentru pâine" special pentru pâine. Configurările pentru temperatură și timp de funcționare sunt fixe.

Ingrediente

- 500 g făină
- 15 g zahăr
- 10 g drojdie uscată
- 10 g ulei de floarea soarelui
- 8 g sare
- 300 ml apă (35°C)

Pentru partea superioară a aluatului

- 2 lingurițe ulei de floarea soarelui

Pregătire

1. Cerneți făină într-un bol adânc. Adăugați zahăr și amestecați pentru omogenizare
2. Faceți un cuib în mijlocul făinii și adăugați drojdie, sare și ulei de floarea soarelui. Apa caldă se toarnă încetă începând cu părțile laterale ale bolului.
3. Frământați aluatul manual, sau cu o mașină de frământat timp de 10-15 minute.
4. Întoarceți aluatul frământat de câteva ori cu mâna și puneți-l într-un bol. Turnați o linguriță de ulei de floarea soarelui peste aluat și acoperiți cu folie din plastic astfel încât să atingă aluatul.
5. După ce acoperiți aluatul cu folie din plastic, acoperiți-l cu o cârpă groasă și lăsați-l să crească la temperatura camerei.

6. După ce a dospit 60 de minute, puneți aluatul pe blat pliati-l de 4- 5 ori și îndepărtați aerul din interior. Turnați o linguriță de ulei de floarea soarelui peste aluat și acoperiți cu folie din plastic astfel încât să atingă aluatul. Lăsați aluatul să crească încă 30 de minute la temperatura camerei.

7. Așezați tava pe raftul 3 al cuptorului.

8. Porniți cuptorul atingând tasta ①.

9. Activați rândul inferior al funcțiilor de operare, atingând funcția "Activarea funcției extra" de pe ecranul cu funcții.

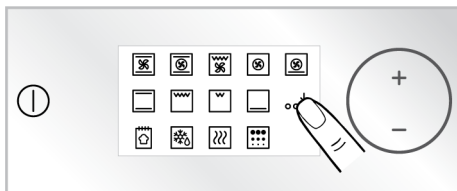

10. Atingeți "Funcția pentru pâine" de pe ecranul cu funcții.

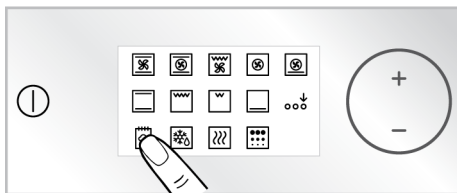

11. Începeți coacerea atingând tasta ▶||.

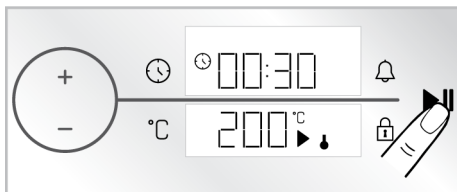

12. La finalul timpului de gătire, avertismentul sonor se va auzi timp de un minut. Dacă se atinge tasta ①, cuptorul se va opri. Alarma sonoră se va opri dacă este atinsă orice tastă cu excepția acesteia.

5.3 Setări



Numărătoarea inversă 3-2-1 este afișată pe afișaj în meniurile sau setările care vor fi activate prin apăsarea prelungită. După finalizarea numărării inverse, meniul sau setarea relevantă se activează.

Activarea blocării tastelor

Prin folosirea caracteristicii de blocare a tastelor, puteți proteja interferența cu unitatea de control.

1. Atingeți tasta până când simbolul apare pe afișajul cronometru/ceas.

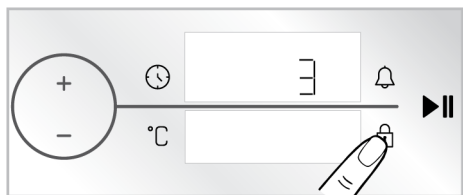

- ⇒ Pe afișaj apare o numărătoare inversă 3-2-1. Când numărătoarea inversă se termină, simbolul apare pe afișajul cronometru/durată, iar tasta blocare este activată. După setarea blocării tastei, dacă se atinge orice tastă sau se apasă butonul de control al cuptorului, cronometrul emite un semnal sonor și simbolul clipește.



În timp ce este activată blocarea tastelor, nu pot fi utilizate tastele de pe unitatea de control. În cazul întreruperii alimentării, blocarea tastelor nu este anulată.

Dezactivarea blocării tastelor

1. Atingeți tasta până când simbolul apare pe afișajul cronometru/ceas.
 - ⇒ Pe afișaj apare o numărătoare inversă 3-2-1. Când numărătoarea inversă se termină, simbolul dispăre de pe afișajul cronometru/durată, iar tasta blocare este dezactivată.

Setarea alarmei

Puteți utiliza, de asemenea, unitatea de comandă a produsului pentru orice avertisment sau reamintire, în afară de coacere. Ceasul cu alarmă nu are niciun efect asupra funcțiilor de operare a cuptorului. Se utilizează în scopuri de avertizare. De exemplu, puteți utiliza ceasul cu alarmă atunci când doriți să întoarceți mâncarea în cuptor, la o anumită oră. Imediat ce timpul setat a expirat, cronometrul emite o alarmă sonoră.



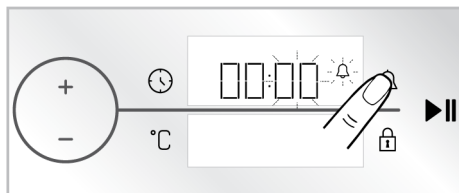

Timpul maxim al alarmei este de 23 ore 59 minute.

1. Apăsați o dată tasta pentru a seta intervalul alarmei.
 - ⇒ Câmpul aferent minutelor și simbolul încep să clipească pe ecranul cronometru/durată.

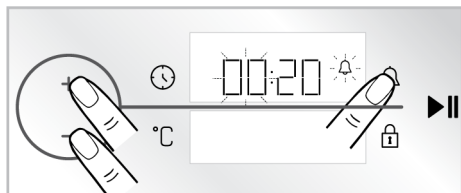

2. Pentru început setați ora apăsând tastele **+**/**-** și apăsați o dată tasta pentru activarea câmpului cronometruului.
3. Setati ora apăsând tastele **+**/**-**. Apăsați încă o dată tasta pentru a confirma setarea.



⇒ Pe afișajul cronometru/durată, simbolul  rămâne aprins continuu și intervalul de alarmă începe numărătoarea inversă pe ecran.

4. După expirarea timpului de alarmă, simbolul  începe să clipească și emite un semnal sonor.



 Dacă ora alarmei și timpul de coacere sunt setate la aceeași oră, pe afișajul cronometru/durată se va afișa cea mai scurtă durată.

Dezactivarea alarmei

1. La finalul perioadei de alarmă, avertismentul sonor sună timp de un minut. Apăsați orice tastă pentru dezactivarea alarmei sonore.

⇒ Alarma sonoră este dezactivată.

Dacă doriți să anulați alarma;

1. Apăsați o dată tasta  pentru a reseta intervalul alarmei.
 - ⇒ Simbolul  începe să clipească pe ecranul cronometru/ceas.
2. Răsuciți butonul de control al cuptorului la dreapta/stânga până când ora alarmei ajunge la „00:00”.

Setarea volumului

Puteți seta volumul unității de control. Cuptorul trebuie oprit, pentru realizarea acestei setări.

1. Când cuptorul este oprit (în timp ce ora exactă este afișată pe ecran), atingeți tasta  timp de aproximativ 3 secunde pentru a activa meniul de setări.

⇒ Pe afișaj apare o numărătoare inversă 3-2-1. Când numărătoarea inversă se termină, meniul de setări este activat.

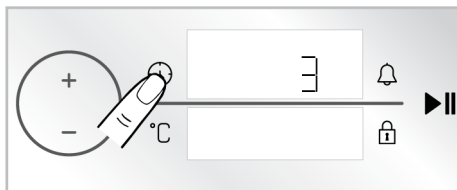

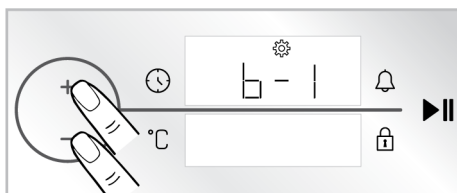

2. Atingeți tastele **+/-** până când pe afișajul cronometru/durată apare **b-1** sau **b-2**.

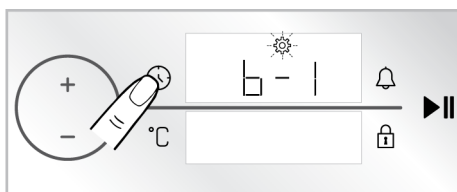

3. Activați setarea de volum apăsând încă o dată tasta  . (

⇒ Simbolul  clipește pe ecranul cronometru/ceas.



4. Setări tonul dorit atingând tastele **+/-**.
5. Confirmați configurarea tonului prin reatingerea tastei  sau prin apăsarea o dată a butonului de comandă al cuptorului.

Setarea luminozității afișajului

Puteți seta luminozitatea ecranului unității de comandă Cuptorul trebuie oprit, pentru realizarea acestei setări.

1. Când cuptorul este oprit (în timp ce ora exactă este afișată pe ecran), atingeți tasta  timp de aproximativ 3 secunde pentru a activa meniul de setări.

- ⇒ Pe afișaj apare o numărătoare inversă 3- 2- 1. Când numărătoarea inversă se termină, meniul de setări este activat.

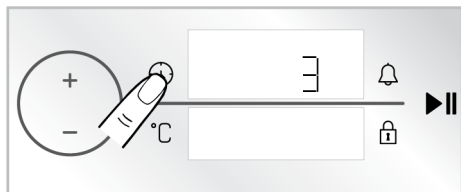

2. Atingeți tastele **+/-** până când pe afișajul cronometru/durată apare **d-1, d-2** sau **d-3**.

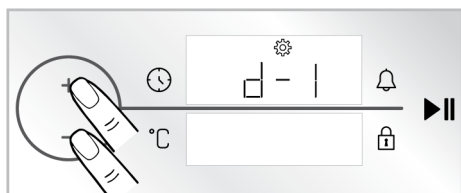

3. Activați setarea de luminozitate apăsând încă o dată tasta .

- ⇒ Simbolul  clipește pe ecranul cronometru/ceas.

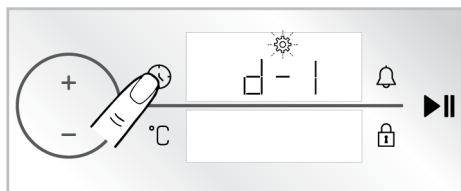

4. Setezi temperatura dorită atingând tastele **+/-**.

5. Confirmați configurarea luminozității prin re-atingerea tastei  sau prin apăsarea o dată a butonului de comandă al cuptorului.

Setarea funcției de preîncălzire (booster) rapidă

Puteți opera automat coacerea în cuptorul dumneavoastră, cu funcția de preîncălzire rapidă. În acest scop, trebuie să activați setarea de preîncălzire rapidă. Cuptorul trebuie oprit, pentru realizarea acestei setări.

1. Când cuptorul este oprit (în timp ce ora exactă este afișată pe ecran), atingeți tasta  timp de aproximativ 3 secunde pentru a activa meniul de setări.

- ⇒ Pe afișaj apare o numărătoare inversă 3- 2- 1. Când numărătoarea inversă se termină, meniul de setări este activat.

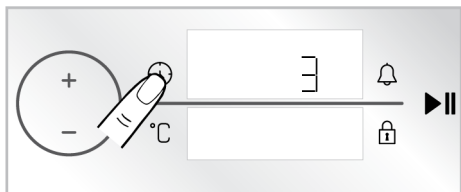

2. Atingeți butoanele **+/-** până când simbolul  și „OFF” apar pe afișaj.

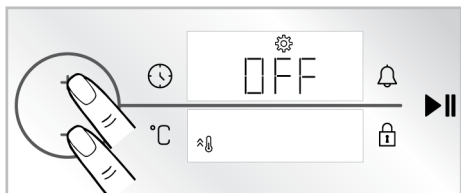

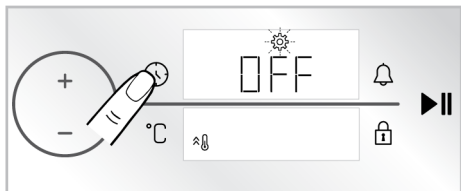

3. Activați setarea de preîncălzire rapidă (booster) apăsând încă o dată tasta .

- ⇒ Simbolul  clipește pe ecranul cronometru/ceas.

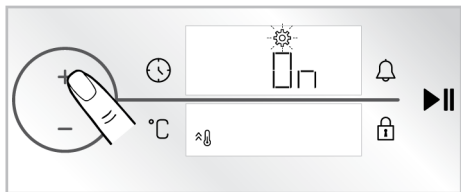

4. **+** Prin atingerea tastei „OFF” se setează „ON” pe afișaj.



5. Confirmați setarea de preîncălzire rapidă (booster) apăsând încă o dată tasta .



Puteți dezactiva setarea de preîncălzire rapidă cu aceeași procedură. Schimbând setarea la „OFF” puteți anula setarea pentru preîncălzire rapidă.

Modificarea orei exacte

Pentru a schimba ora setată anterior,

1. Când cuptorul este oprit (în timp ce ora exactă este afișată pe ecran), atingeți tasta timp de aproximativ 3 secunde pentru a activa meniul de setări.
 - ⇒ Pe afișaj apare o numărătoare inversă 3- 2- 1. Când numărătoarea inversă se termină, meniul de setări este activat.

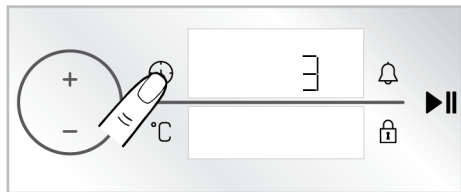

2. Apăsăți o dată tasta pentru activarea câmpului oră.
 - ⇒ Câmpul orei și simbolul clipește pe ecranul cronometru/durată.

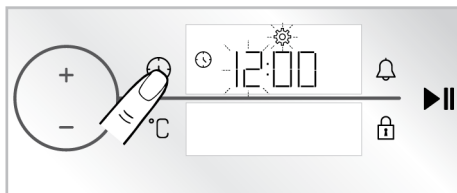

3. Setăți ora apăsând tastele **+**/**-** și apăsați o dată tasta pentru activarea câmpului minute.
 - ⇒ Câmpul aferent minutelor și simbolul clipește pe ecranul cronometru/durată.

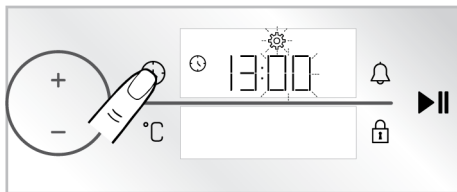

4. Apăsăți tastele **+**/**-** pentru a seta minutele. Apăsăți o dată tasta pentru a confirma setarea.
 - ⇒ Ora exactă este setată și simbolul se aprinde constant.

6 Informații generale privind coacerea

În această secțiune puteți găsi sfaturi pentru pregătirea și coacerea alimentelor dumneavoastră.

În plus, această secțiune descrie unele alimente testate de producători și setările cele mai adecvate pentru aceste alimente. Setările și accesoriile adecvate pentru aceste alimente sunt, de asemenea, indicate.

6.1 Avertismente generale privind coacerea în cuptor

- Dacă deschideți ușa cuptorului în timpul sau după încheierea coacerii, se poate degaja abur fierbinte. Aburul poate provoca arsuri ale mâinilor, feței și/sau ochilor. Atunci când deschideți ușa cuptorului, păstrați distanța.

- Aburul intens generat în timpul coacerii poate forma picături de condens pe interiorul și exteriorul cuptorului și pe părțile superioare ale mobilierului, datorită diferenței de temperatură. Acesta este un eveniment fizic normal. Acesta este un eveniment fizic normal.
- Temperatura de coacere și valorile de timp indicate pentru alimente pot varia în funcție de rețetă și cantitate. Din acest motiv, aceste valori sunt indicate sub formă de intervale.
- Îndepărtați întotdeauna accesoriile neutilizate din cuptor, înainte de începerea coacerii. Accesoriile rămase în cuptor pot împiedica prepararea alimentelor la valorile corecte.

- Pentru alimentele preparate conform rețetei proprii, puteți consulta ca referință rețetele similare indicate în tabelele de moduri de coacere.
- Folosirea accesoriilor furnizate vă asigură cele mai bune performanțe de coacere. Respectați întotdeauna avertismentele și informațiile furnizate de producător pentru vasele pe care urmează să le folosiți.
- Tăiați hârtia de copt pe care o veți folosi la gătit, la dimensiunile potrivite vasului de coacere. Dacă hârtia de copt iese din vas, există riscul de ardere și aceasta poate afecta calitatea coacerii. Folosiți hârtia de copt în intervalul de temperatură specificat.
- Pentru o performanță bună de coacere, așezați mâncarea pe raftul corect recomandat. Nu schimbați poziția pe raft în timpul coacerii.
- Dacă folosiți hârtie de copt, pe suprafața inferioară a alimentului poate fi sesizată o rumenire ușoară. În această situație, puteți extinde perioada de coacere cu aproximativ 10 minute.
- Valorile specificate în tabelele de coacere sunt determinate ca urmare a testelor efectuate în laboratoarele noastre. Valorile potrivite pentru dumneavoastră pot diferi de aceste valori.
- Așezați vasul pe raftul corespunzător recomandat în tabelul programelor de coacere. Luați ca referință raftul de jos al cuptorului, ca fiind raftul 1.

Sfaturi pentru coacerea prăjiturilor

- Dacă prăjitura este prea uscată, creșteți temperatura cu aproximativ 10°C și reduceți timpul de coacere.
- Dacă prăjitura este umedă, folosiți o cantitate mică de lichid, sau reduceți temperatura cu 10°C.
- Dacă partea de sus a prăjiturii este arsă, puneți pe raftul inferior, reduceți temperatura și creșteți timpul de coacere.
- Dacă prăjitura este coaptă în interior, dar exteriorul este lipicios, folosiți mai puțin lichid, reduceți temperatura și creșteți timpul de coacere.

Ponturi pentru produsele de patiserie

6.1.1 Produse de patiserie și mâncare la cuptor

Informații generale

- Vă recomandăm să folosiți accesoriile produsului, pentru o performanță bună a coacerii. Dacă veți folosi un vas de bucătărie extern, alegeți vasele de culoare închisă, care nu lipesc și rezistă la temperatură înaltă.
- Dacă se recomandă preîncălzirea în tabelul programelor de coacere, asigurați-vă că puneți mâncarea la cuptor după preîncălzire.
- Dacă veți găti folosind vase pe grătarul de sârmă, așezați vasul în mijlocul grătarului, nu lângă peretele din spate.
- Toate ingredientele utilizate la prepararea produselor de patiserie trebuie să fie proaspete și la temperatura camerei.
- Timpul de preparare a alimentelor poate varia, în funcție de cantitatea de alimente și mărimea vaselor de gătit.
- Formele din metal, ceramică și sticlă prelungesc timpul de coacere, iar suprafețele inferioare ale alimentelor de patiserie nu se rumenesc uniform.
- Dacă produsele de patiserie sunt prea uscate, creșteți temperatura cu aproximativ 10°C și reduceți timpul de coacere. Umeziți foile de aluat cu un sos preparat din lapte, ulei, ou și amestec de iaurt.
- Dacă produsele de patiserie se coc lent, asigurați-vă că acestea nu sunt atât de groase încât să se reverse peste marginea vasului.
- Dacă aluatul este rumenit la suprafață, dar partea inferioară este necoaptă, asigurați-vă că sosul nu se acumulează în cantitate prea mare la partea de jos a vasului. Pentru o rumenire uniformă, încercați să întindeți sosul uniform între foile de aluat și compoziție.

- Coaceți în poziția și la temperatura adecvată, conform tabelului de preparare. Dacă partea de jos nu este încă suficient de rumenită, așezați pe un raft inferior, la următoarea preparare.

Tabel de gătit pentru produse de patiserie și mâncare la cuptor

Sugestii pentru coacerea cu o singură tavă

Aliment	Accesoriu de utilizare	Funcție utilizată	Poziție pe raft	Temperatură (°C)	Temp de coacere (min.) (aprox.)
Prăjitură la tavă	Tavă standard *	Încălzire superioară și inferioară	3	180	30 ... 40
Prăjitură în formă	Formă de copt pe grătar din sârmă **	Încălzire ventilator	2	180	30 ... 40
Torturi mici	Tavă standard *	Încălzire superioară și inferioară	3	160	25 ... 35
Torturi mici	Tavă standard *	Încălzire ventilator	3	150	25 ... 35
Prăjitură pandișpan	Formă rotundă cu clemă pentru prăjitură, diametru 26 cm, pe grătar din sârmă **	Încălzire superioară și inferioară	2	150	30 ... 40
Prăjitură pandișpan	Formă rotundă cu clemă pentru prăjitură, diametru 26 cm, pe grătar din sârmă **	Încălzire ventilator	2	150	35 ... 45
Prăjitură	Tavă produse de patiserie *	Încălzire superioară și inferioară	3	170	25 ... 35
Prăjitură	Tavă produse de patiserie *	Încălzire ventilator	3	170	20 ... 30
Produse de patiserie	Tavă standard *	Încălzire inferioară/ superioară asistată de ventilator	2	180	35 ... 45
Chiflă	Tavă standard *	Încălzire superioară și inferioară	2	200	20 ... 30
Chiflă	Tavă standard *	Încălzire ventilator	3	180	20 ... 30
Pâine întregă	Tavă standard *	Încălzire superioară și inferioară	3	200	30 ... 40
Pâine întregă	Tavă standard *	Încălzire ventilator	3	200	30 ... 40
Lasagna	Vas de sticlă/ metalic dreptunghiular pe grătar de sârmă **	Încălzire superioară și inferioară	2 sau 3	200	30 ... 40

Aliment	Accesorii de utilizare	Funcție utilizată	Poziție pe raft	Temperatură (°C)	Timp de coacere (min.) (aprox.)
Plăcintă cu mere	Formă metalică neagră, diametru 20 cm, pe grătar din sârmă **	Încălzire superioară și inferioară	2	180	50 ... 65
Plăcintă cu mere	Formă metalică neagră, diametru 20 cm, pe grătar din sârmă **	Încălzire ventilator	3	170	50 ... 65
Pizza	Tavă standard *	Încălzire superioară și inferioară	3	280	5 ... 9
Pizza	Tavă standard *	Funcție Pizza	2	280	5 ... 10

Sugestii pentru coacerea cu două tăvi

Aliment	Accesorii de utilizare	Funcție utilizată	Poziție pe raft	Temperatură (°C)	Timp de coacere (min.) (aprox.)
Torturi mici	2-Tavă standard * 4-Tavă produse de patiserie *	Încălzire ventilator	2-4	150	25 ... 35
Prăjitură	2-Tavă standard * 4-Tavă produse de patiserie *	Încălzire ventilator	2-4	170	25 ... 35
Produse de patiserie	1-Tavă standard * 4-Tavă produse de patiserie *	Încălzire ventilator	1-4	180	40 ... 50
Chiflă	2-Tavă standard * 4-Tavă produse de patiserie *	Încălzire ventilator	2-4	180	20 ... 30

Pentru toate rețetele, se recomandă preîncălzirea.

*Este posibil ca aceste accesorii să nu fie incluse în produsul dumneavoastră.

**Aceste accesorii nu sunt incluse în produsul dumneavoastră. Acestea sunt accesorii disponibile în comerț.

Tabel de coacere cu funcție de operare "Încălzire ventilator eco"

- Nu modificați setarea temperaturii după începerea gătitului în funcția de operare "Încălzire ventilator eco".
- Nu deschideți ușa cuptorului atunci când coaceți în funcția de operare "Încălzire ventilator eco". Dacă ușa nu este

deschisă, temperatura interioară este optimizată pentru economisirea energiei, iar această temperatură poate diferi de cea indicată pe afișaj.

- Nu faceți preîncălzire în timpul funcționării "Încălzire ventilator eco".

Aliment	Accesorii de utilizare	Poziție pe raft	Temperatură (°C)	Timp de coacere (min.) (aprox.)
Torturi mici	Tavă standard *	3	160	25 ... 35
Prăjitură	Tavă standard *	3	180	25 ... 35
Produse de patiserie	Tavă standard *	3	200	45 ... 55
Chiflă	Tavă standard *	3	200	35 ... 45

* Este posibil ca aceste accesorii să nu fie incluse în produsul dumneavoastră.

6.1.2 Carne, pește și pui

Indicații esențiale pentru prepararea pe grătar

- Condimentarea cu suc de lămâie și piper înainte de coacerea puiului, curcanului întreg și bucăților mari de carne, crește performanța de coacere.
- Sunt necesare între 15 și 30 de minute în plus, pentru a găti carnea cu os, decât pentru frigerea cărnii tăiată file.
- Luați în calcul aproximativ 4 până la 5 minute de timp de coacere per centimetru din grosimea cărnii.
- După expirarea timpului de coacere, lăsați carnea în cuptor timp de aproximativ 10 minute. Sucul cărnii este mai bine distribuit în timpul frigerei și nu se scurge, atunci când carnea este tăiată.
- Peștele trebuie așezat pe un raft mijlociu sau inferior, într-un vas rezistent termorezistent.
- Gătiți preparatele recomandate în vase de gătire pe o singură tavă.

Tabel de gătit pentru carne, pește și pasăre

Aliment	Accesorii de utilizare	Funcție utilizată	Poziție pe raft	Temperatură (°C)	Timp de coacere (min.) (aprox.)
Friptură (bucată întregă) / Carne de fript (1 kg)	Tavă standard *	Încălzire inferioară/superioară asistată de ventilator	3	15 min. 250/max, după 180 ... 190	60 ... 80
Pulpă de miel (1,5-2 kg)	Tavă standard *	Încălzire inferioară/superioară asistată de ventilator	3	170	85 ... 110
Pui prăjit (1,8-2 kg)	Grătar din sârmă * Așezați o tavă pe un raft inferior.	Încălzire inferioară/superioară asistată de ventilator	2	15 min. 250/max, după 190	60 ... 80
Pui prăjit (1,8-2 kg)	Grătar din sârmă * Așezați o tavă pe un raft inferior.	Încălzire ventilator	2	200 ... 220	60 ... 80
Pui prăjit (1,8-2 kg)	Grătar din sârmă * Așezați o tavă pe un raft inferior.	Funcție „3D”	2	15 min. 250/max, după 190	60 ... 80
Curcan (5,5 kg)	Tavă standard *	Încălzire inferioară/superioară asistată de ventilator	1	25 min. 250/max, după 180 ... 190	150 ... 210

Aliment	Accesorii de utilizare	Funcție utilizată	Poziție pe raft	Temperatură (°C)	Timp de coacere (min.) (aprox.)
Curcan (5,5 kg)	Tavă standard *	Funcție „3D”	1	25 min. 250/max, după 180 ... 190	150 ... 210
Pește	Grătar din sârmă * Așezați o tavă pe un raft inferior.	Încălzire inferioară/ superioară asistată de ventilator	3	200	20 ... 30
Pește	Grătar din sârmă * Așezați o tavă pe un raft inferior.	Funcție „3D”	3	200	20 ... 30

Pentru toate rețetele, se recomandă preîncălzirea.

*Este posibil ca aceste accesorii să nu fie incluse în produsul dumneavoastră.

**Aceste accesorii nu sunt incluse în produsul dumneavoastră. Acestea sunt accesorii disponibile în comerț.

6.1.3 Grătar

Carnea roșie, peștele și carnea de pasăre se rumenesc rapid atunci când sunt puse pe grătar, capătă o crustă frumoasă și nu se usucă. Carnea file, frigăruile, cărnații precum și legumele suculente (roșii, ceapă etc.) se pretează în mod deosebit pentru frigerea pe grătar.

Avertizări generale

- Alimentele inadecvate pentru prepararea pe grătar prezintă pericol de incendiu. Puneți pe grătar doar alimente adecvate pentru frigerea la foc puternic, pe grătar. De asemenea, nu așezați mâncarea prea departe, respectiv în partea din spate a grătarului. Aceasta este cea mai fierbinte zonă, iar alimentele cu un conținut mare de grăsime se pot aprinde.
- Închideți ușa cuptorului în timpul utilizării grătarului. Nu folosiți grătarul cu ușa deschisă. Suprafețele fierbinți pot provoca arsuri!**

Indicații esențiale pentru prepararea pe grătar

- Puneți pe grătar alimente de grosime și greutate pe cât posibil similare.
- Așezați alimentele pe care doriți să le preparați pe grătarul de sârmă sau în tava grătarului, așezându-le astfel încât să nu depășiți dimensiunile elementului de încălzire.
- În funcție de grosimea alimentelor de pe grătar, timpii de preparare indicați în tabel pot varia.
- Așezați grătarul de sârmă sau tava grătarului la nivelul dorit, în cuptor. Dacă frigeți pe grătar, introduceți tava cuptorului pe raftul inferior, pentru a colecta grăsimea scursă. Tava cuptorului pe care o veți introduce trebuie să fie dimensionată astfel încât să acopere întreaga zonă a grătarului. Este posibil ca această tavă să nu fie furnizată cu produsul. Pentru o curățare mai ușoară, turnați apă în tava cuptorului.

Tabel de preparare la grătar

Aliment	Accesorii de utilizare	Poziție pe raft	Temperatură (°C)	Timp de coacere (min.) (aprox.)
Pește	Grătar din sârmă	4 - 5	250	20 ... 25
Bucăți de pui	Grătar din sârmă	4 - 5	250	25 ... 35
Chiftele (mânzat) - 12 cantitate	Grătar din sârmă	4	250	20 ... 30
Cotlet de miel	Grătar din sârmă	4 - 5	250	20 ... 25
Friptură - (Cuburi de carne)	Grătar din sârmă	4 - 5	250	25 ... 30

Aliment	Accesorii de utilizare	Poziție pe raft	Temperatură (°C)	Timp de coacere (min.) (aprox.)
Cotlet de vițel	Grătar din sârmă	4 - 5	250	25 ... 30
Legume gratinate	Grătar din sârmă	4 - 5	220	20 ... 30
Pâine toast	Grătar din sârmă	4	250	1 ... 3

Se recomandă preîncălzirea timp de 5 minute, pentru toate alimentele coapte/fripte pe grătar.
Întoarceți mâncarea pe grătar, după scurgerea a 1/2 din timpul total de preparare.

6.1.4 Alimente de test

- Alimentele din acest tabel de preparare sunt pregătite conform standardului EN 60350-1, pentru a facilita testarea produsului pentru institutele de control.

Tabel de gătit pentru alimentele de încercare

Sugestii pentru coacerea cu o singură tavă

Aliment	Accesorii de utilizare	Funcție utilizată	Poziție pe raft	Temperatură (°C)	Timp de coacere (min.) (aprox.)
Fursecuri (dulci)	Tavă standard *	Încălzire superioară și inferioară	3	140	20 ... 30
Fursecuri (dulci)	Tavă standard *	Încălzire ventilator	În cazul modelelor cu rafturi din sârmă :3 În cazul modelelor fără rafturi din sârmă :2	140	15... 25
Torturi mici	Tavă standard *	Încălzire superioară și inferioară	3	160	25 ... 35
Torturi mici	Tavă standard *	Încălzire ventilator	3	150	25 ... 35
Prăjitură pandișpan	Formă rotundă cu clemă pentru prăjitură, diametru 26 cm, pe grătar din sârmă **	Încălzire superioară și inferioară	2	150	30 ... 40
Prăjitură pandișpan	Formă rotundă cu clemă pentru prăjitură, diametru 26 cm, pe grătar din sârmă **	Încălzire ventilator	2	150	35 ... 45
Plăcintă cu mere	Formă metalică neagră, diametru 20 cm, pe grătar din sârmă **	Încălzire superioară și inferioară	2	180	50 ... 65
Plăcintă cu mere	Formă metalică neagră, diametru 20 cm, pe grătar din sârmă **	Încălzire ventilator	3	170	50 ... 65

Sugestii pentru coacerea cu două tăvi

Aliment	Accesorii de utilizare	Funcție utilizată	Poziție pe raft	Temperatură (°C)	Timp de coacere (min.) (aprox.)
Torturi mici	2-Tavă standard *	Încălzire ventilator	2-4	150	25 ... 35
	4-Tavă produse de patiserie *				
Fursecuri (dulci)	2-Tavă standard *	Încălzire ventilator	2-4	140	15 ... 25
	4-Tavă produse de patiserie *				

Pentru toate rețetele, se recomandă preîncălzirea.

*Este posibil ca aceste accesorii să nu fie incluse în produsul dumneavoastră.

**Aceste accesorii nu sunt incluse în produsul dumneavoastră. Acestea sunt accesorii disponibile în comerț.

Grătar

Aliment	Accesorii de utilizare	Poziție pe raft	Temperatură (°C)	Timp de coacere (min.) (aprox.)
Chiftele (mânzat) - 12 cantitate	Grătar din sârmă	4	250	20 ... 30
Pâine toast	Grătar din sârmă	4	250	1 ... 3

Se recomandă preîncălzirea timp de 5 minute, pentru toate alimentele coapte/fripte pe grătar.

Întoarceți mâncarea pe grătar, după scurgerea a 1/2 din timpul total de preparare.

7 Întreținerea și curățarea

7.1 Informații generale privind curățarea

Avertizări generale

- Așteptați ca aparatul să se răcească, înainte de a-l curăța. Suprafețele fierbinți pot provoca arsuri!
- Nu puneți detergent direct pe suprafețele fierbinți. Acest fapt poate cauza pete permanente.
- Produsul trebuie curățat și uscat bine după fiecare utilizare. În acest mod, resturile alimentare sunt curățate cu ușurință și este prevenită arderea acestora, atunci când produsul este utilizat din nou, mai târziu. În acest mod este prelungită durata de utilizare a aparatului iar frecvența problemelor este redusă.
- Nu folosiți aparate de curățare cu aburi, pentru curățare.
- Unii detergenți sau agenți de curățare deteriorează suprafața. Agenții de curățare inadecvați sunt: înălbitori, produse de curățare care conțin amoniac,

acid sau clorură, produse de curățare cu abur, agenți de detartrare, agenți de îndepărtare a petelor și ruginii, produse de curățare abrazive (cremă de curățat, praf de curățat, cremă de degresare, perie abrazivă, sârmă, bureți, lavete de curățare murdare și cu reziduuri de detergent).

- Nu sunt necesare materiale speciale pentru curățarea după fiecare utilizare. Curățați aparatul cu detergent de vase, apă caldă și o cârpă moale sau un burete și uscați-l cu o cârpă uscată.
- Asigurați-vă că ștergeți complet lichidul rămas după curățare și curățați imediat orice stropi rămași în urma preparării alimentelor.
- Nu spălați nicio componentă a produsului în mașina de spălat vase.

Inox - suprafețe inoxidabile

- Nu folosiți agenți de curățare care conțin acid sau clor, pentru curățarea suprafețelor și de inox sau oțel inoxidabil și a mânerelor.

- Suprafețele inoxidabile sau din inox își pot schimba culoarea în timp. Acest fenomen este normal. După fiecare utilizare, curățați cu un detergent potrivit pentru suprafețe din oțel inoxidabil sau inox.
- Curățați cu o cârpă moale cu soluție de detergent lichid (care nu zgârie), având grijă să ștergeți într-o singură direcție.
- Îndepărtați petele de calcar, ulei, amidon, lapte și proteine de pe suprafețe de sticlă și inox imediat, fără întârziere. Petele se pot oxida în timp.
- Agenții de curățare pulverizate/aplicate pe suprafață trebuie curățate imediat. Agenții de curățare abrazivi lăsați pe suprafață fac ca suprafața să se decoloreze.

Suprafețe emailate

- După utilizare, curățați suprafețele emailate cu detergent de vase, apă caldă și o cârpă moale sau burete, și uscați cu o cârpă uscată.
- Dacă aparatul dumneavoastră are o funcție de curățare ușoară cu abur, puteți realiza curățarea ușoară cu abur în cazul murdăriei ușoare, nepersistente. (Vezi "Curățarea ușoară cu abur (Easy Steam Cleaning) [► 39]").)
- Pentru pete dificile se poate utiliza un agent de curățare pentru cuptor și grătar, recomandat pe site-ul web al mărcii produsului, dar și bureți de sârmă care nu zgârie. Nu folosiți un produs extern de curățat cuptorul.
- Cuptorul trebuie să se răcească, înainte de curățarea zonei de coacere. Curățarea suprafețelor fierbinți va crea atât pericol de incendiu, cât și deteriorarea suprafeței emailate.

Suprafețe catalitice

- Pereții laterali din zona de preparare nu pot fi acoperiți decât cu vopsea de email sau strat catalitic. Acest aspect variază în funcție de model.

- Pereții catalitici au o suprafață mată și poroasă ușoară. Pereții catalitici ai cuptorului nu trebuie curățați.
- Suprafețele catalitice absorb ulei datorită structurii poroase și încep să strălucească atunci când suprafața este saturată cu ulei, în acest caz se recomandă înlocuirea pieselor.

Suprafețe de sticlă

- Atunci când curățați suprafețe de sticlă, nu utilizați instrumente metalice dure și materiale de curățare abrazive. Acestea pot deteriora suprafața sticlei.
- Curățați aparatul cu detergent de vase, apă caldă și o cârpă din microfibră specifică pentru suprafețe din sticlă și uscați-l cu o cârpă din microfibră.
- Dacă rămân urme de detergent după curățare, ștergeți cu apă rece și uscați cu o cârpă curată și uscată din microfibră. Detergentul rezidual rămas poate deteriora ulterior suprafața sticlei.
- În nicio situație, resturile uscate de pe suprafața sticlei nu trebuie curățate cu cuțite cu lama zimțată, burete de sârmă sau instrumente ascuțite similare.
- Puteți îndepărta petele de calcar (pete galbene) de pe suprafața sticlei cu agentul de detartrare disponibil în comerț, cu un agent de detartrare cum ar fi oțetul sau suc de lămâie.
- Dacă suprafața este foarte murdară, aplicați agentul de curățare pe suprafață cu un burete și așteptați până când acesta va acționa corespunzător. Apoi, curățați suprafața de sticlă cu o cârpă umedă.
- Decolorările și petele de pe suprafața sticlei sunt normale și nu reprezintă defecte.

Piese de plastic și suprafețe vopsite

- Curățați părțile de plastic și suprafețele pictate cu detergent de vase, apă caldă și o cârpă moale sau un burete și uscați cu o cârpă uscată.

- Nu utilizați instrumente metalice ascuțite și agenți de curățare abrazivi. Acestea pot deteriora suprafețele.
- Asigurați-vă că îmbinările componentelor produsului nu sunt lăsate îmbibate cu detergent. În caz contrar, pe aceste îmbinări vor apărea urme de coroziune.

7.2 Accesorii de curățare

Nu puneți accesoriile produsului într-o mașină de spălat vase, cu excepția cazului în care se specifică altfel în manualul de utilizare.

7.3 Curățarea panoului de control

- Atunci când curățați panourile și butoanele, ștergeți panoul și butoanele cu o cârpă moale, umedă și uscați cu o cârpă uscată. Nu îndepărtați butoanele și garniturile de dedesubt pentru a curăța panoul. Panoul de control și butoanele pot fi deteriorate.
- În timp ce curățați panourile din inox cu butoane de control, nu utilizați agent de curățare a inoxului în jurul butoanelor. Indicatoarele din jurul butoanelor se pot șterge.
- Curățați panourile de control tactile cu o cârpă moale umedă și uscați cu o cârpă uscată. Dacă produsul dumneavoastră este prevăzut cu o caracteristică de blocare a tastelor, setați blocarea tastelor înainte de curățarea panoului de control. În caz contrar, se pot produce detectări incorecte la nivelul tastelor.

7.4 Curățarea interiorului cuptorului (zona de coacere)

Urmați instrucțiunile de curățare descrise în secțiunea „Informații generale despre curățare” în funcție de tipurile suprafețelor din interiorul cuptorului.

Curățarea pereților laterali ai cuptorului

Pereții laterali din zona de preparare nu pot fi acoperiți decât cu vopsea de email sau strat catalitic. Acest aspect variază în funcție de model. Dacă există un perete catalitic, consultați secțiunea “Pereți catalitici” pentru informații.

Dacă aparatul dumneavoastră este un model cu rafturi din sârmă, scoateți rafturile înainte de a curăța pereții laterali. Apoi, realizați curățarea așa cum este descris în secțiunea „Informații generale despre Informații curățare generală funcție de tipul suprafeței peretelui lateral.

Pentru a scoate rafturile laterale de sârmă:

1. Scoateți partea din față a raftului de sârmă, trăgându-l către peretele lateral din partea opusă.
2. Trageți raftul de sârmă spre dumneavoastră, pentru a-l îndepărta complet.

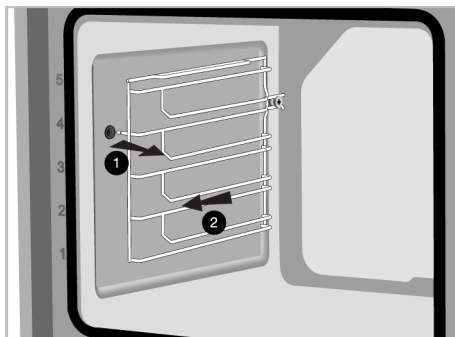

3. Pentru reasamblarea rafturilor, procedurile aplicate la îndepărtarea acestora trebuie repetate în ordinea inversă a etapelor.

7.5 Curățarea ușoară cu abur (Easy Steam Cleaning)

Aceasta permite curățarea murdăriei (care nu stă de mult timp) cu ușurință care este înmuiată de abur în interiorul cuptorului și de stropii de apă din condensul suprafețelor interioare.

1. Îndepărtați toate accesoriile din interiorul cuptorului.
2. Turnați 500 ml de apă în tavă și așezați-o pe al doilea raft al cuptorului.

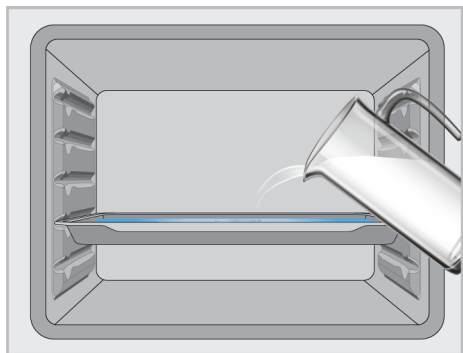

3. Setați cuptorul la modul de funcționare "Încălzire inferioară" și lăsați să funcționeze la 100°C timp de 20 de minute.

Deschideți imediat ușa și ștergeți suprafața interioară a cuptorului cu un burete umed sau cu o cârpă. La deschiderea ușii va ieși abur. Pericol de arsuri. Deschideți cu atenție ușa cuptorului.

În cazul murdăriei dificile curățați produsul cu detergent de vase, apă caldă și o cârpă moale sau un burete și uscați-l cu o cârpă uscată.



În funcția de curățare ușoară cu abur, este de așteptat ca apa adăugată să se evaporeze și să formeze condens în interiorul cuptorului și pe ușa acestuia pentru înmuierea murdăriei ușoare ce s-a format în cuptor. Condensul format pe ușa cuptorului poate picura prin împrejur când ușa cuptorului este deschisă. De îndată ce deschideți ușa cuptorului, ștergeți imediat condensul.

(Variază în funcție de modelul produsului. Este posibil să nu fie disponibil pentru produsul dumneavoastră.) () După condensul din interiorul cuptorului, pot apărea bălți sau umezeală în canalul bazinei de sub cuptor. După utilizare, curățați acest canal cu o cârpă umedă, apoi uscați-l.



7.6 Curățarea ușii cuptorului

Puteți îndepărta ușa cuptorului și geamurile ușii, pentru a le curăța. Modul îndepărtării ușilor și geamurilor este explicat în secțiunile „Îndepărtarea ușii cuptorului” și „Îndepărtarea geamului interior al ușii”. După scoaterea geamurilor interioare ale ușii, curățați-le cu detergent de vase, apă caldă și o cârpă moale sau burete, și uscați cu o cârpă uscată. Pentru îndepărtarea reziduurilor de calcar ce se pot forma pe sticla cuptorului, ștergeți sticla cu oțet și limpeziți.



Nu folosiți produse de curățare abrazive dure, instrumente metalice ascuțite, burete de sârmă sau înălbitor, pentru a curăța ușa și geamul cuptorului.

Îndepărtarea ușii cuptorului

1. Deschideți ușa cuptorului.
2. Deschideți clemele din soclul balamalei ușii din față, la dreapta și la stânga, împingându-le în jos, așa cum se arată în figură.
3. Tipurile de balamale pot varia ca tipuri (A), (B), (C) în conformitate cu modelul produsului. Următoarele imagini prezintă cum se deschide fiecare tip de balama.
4. Balamaua de tip (A) este disponibilă pentru tipurile normale de uși.

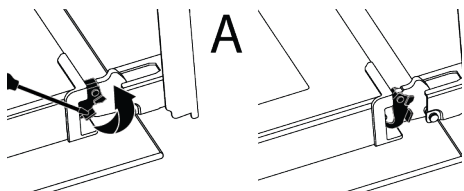

5. Balamaua de tip (B) este disponibilă pentru tipurile de uși cu amortizare.

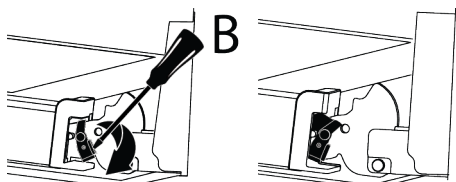

6. Balamaua de tip (C) este disponibilă pentru tipurile de uși cu închidere/deschidere cu amortizare.

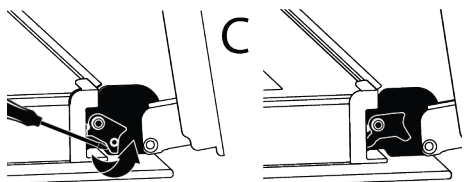

7. Poziționați ușa cuptorului în poziție semi-deschisă.

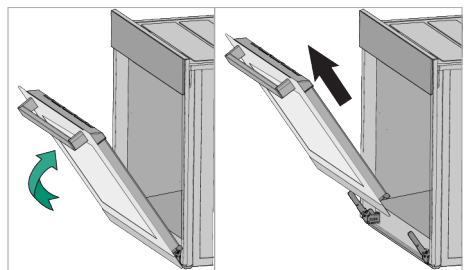

8. Trageți ușa detașată în sus, pentru a o elibera din balamalele din partea dreaptă și stângă și îndepărtați-o.

i Pentru reatașarea ușii, procedurile aplicate la îndepărtarea acesteia trebuie aplicate în ordinea inversă a etapelor. Atunci când instalați ușa, asigurați-vă că închideți clemele de pe locașul balamalei.

7.7 Îndepărtarea geamului interior al ușii cuptorului

Geamul interior al ușii din față a aparatului poate fi îndepărtat pentru curățare.

1. Deschideți ușa cuptorului.
2. Trageți către dumneavoastră componenta de plastic, atașată pe secțiunea superioară a ușii din față, apăsând simultan pe punctele de presiune de pe ambele părți ale componentei și îndepărtați-o.

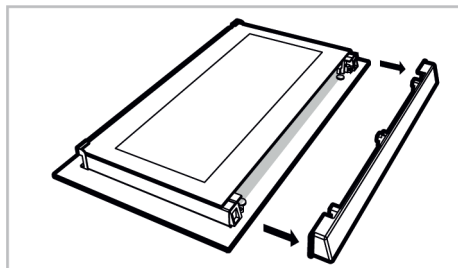
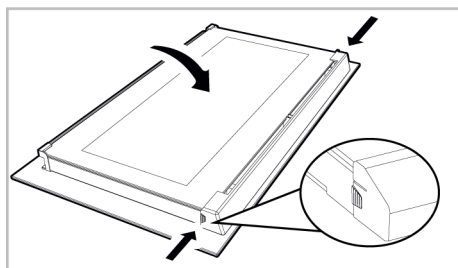

3. Așa cum se arată în figură, ridicați cu grijă geamul de la partea interioară (1) în direcția „A” apoi scoateți trăgând în direcția „B”.

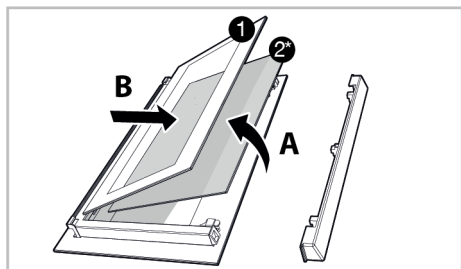

- 1 Geamul de la extrema interioară
- 2* Geamul interior (Este posibil să nu fie disponibil pentru produsul dumneavoastră)

4. Dacă produsul dumneavoastră are geam interior (2), repetați procesul pentru detașarea acestuia (2).
5. Primul pas al reasamblării ușii este reasamblarea geamului interior (2). Așezați marginea teșită a geamului pe marginea teșită a fantei de plastic. (Dacă aparatul este prevăzut cu geam interior). Geamul interior (2) trebuie atașat la fanta de plastic cea mai apropiată de geamul cel mai din interior (1).
6. În timp ce reasamblați geamul de la interior (1), orientați partea imprimată a geamului către geamul dinspre interior. Este crucială așezarea colțurilor inferioare ale geamului cel mai din interior (1) în fantele de plastic de la partea inferioară.
7. Apăsați componenta de plastic în direcția cadrului, până când se aude un „clic”.

7.8 Curățarea lămpii cuptorului

În cazul în care ușa de sticlă a lămpii cuptorului din zona de preparare se murdărește; curățați cu detergent de vase, apă caldă și o cârpă moale sau un burete și uscați cu o cârpă uscată. În cazul defectării lămpii cuptorului, o puteți înlocui respectând instrucțiunile din secțiunile următoare.

Înlocuirea lămpii cuptorului

Avertizări generale

- Pentru a evita riscul de electrocutare înainte de înlocuirea lămpii cuptorului, deconectați produsul și așteptați răcirea cuptorului. Suprafețele fierbinți pot provoca arsuri!
- Acest cuptor este alimentat de o lampă incandescentă cu mai puțin de 40 W, mai puțin de 60 mm înălțime, mai puțin de 30 mm diametru, sau o lampă cu halogen cu fițe G9 și putere mai mică de 60 W. Lămpile sunt potrivite pentru funcționare la temperaturi peste 300°C. Lămpile de cuptor sunt disponibile la unitățile autorizate de service sau la tehnicienii cu licență. Acest produs conține o lampă de clasă energetică G.
- Poziția lămpii poate să difere de cea indicată în imagine.
- Lampa folosită pentru acest aparat nu este adecvată pentru iluminatul încăperilor locuinței. Scopul acestei lămpi este să permită utilizatorului să supravegheze alimentele din interiorul cuptorului.
- Lămpile utilizate în acest aparat trebuie să reziste la condiții fizice extreme, cum ar fi temperaturi peste 50°C.

În cazul în care cuptorul dumneavoastră este prevăzut cu o lampă rotundă,

1. Deconectați aparatul de la rețeaua de alimentare cu electricitate.
2. Scoateți capacul de sticlă, rotindu-l în sens invers acelor de ceasornic.

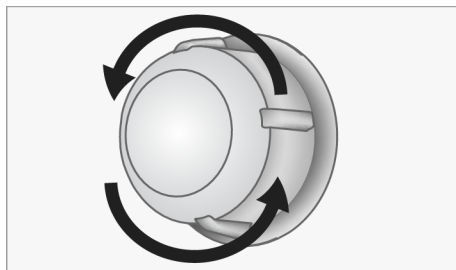

3. Dacă lampa cuptorului dumneavoastră este de tip (A), cum este prezentat în imaginea de mai jos, rotiți lampa cuptorului așa cum se arată în imagine și înlocuiți-o cu una nouă. Dacă este de tip (B), scoateți-o afară așa cum se arată în imagine și înlocuiți cu una nouă.

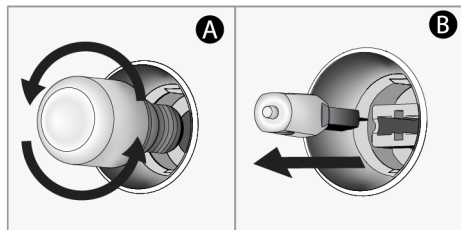

4. Repoziționați capacul de sticlă.
În cazul în care cuptorul este prevăzut cu o lampă de formă pătrată,

1. Deconectați aparatul de la rețeaua de alimentare cu electricitate.
2. Scoateți rafturile de sârmă conform descrierii.

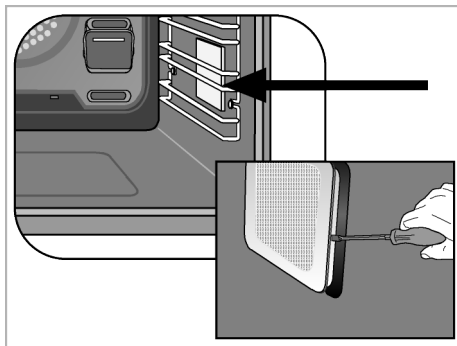

3. Ridicați capacul de sticlă de protecție al lămpii cu o șurubelniță.
4. Dacă lampa cuptorului dumneavoastră este de tip (A), cum este prezentat în imaginea de mai jos, rotiți lampa cuptorului așa cum se arată în imagine și înlocuiți-o cu una nouă. Dacă este de tip (B), scoateți-o afară așa cum se arată în imagine și înlocuiți cu una nouă.

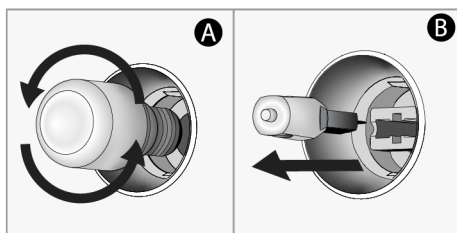

5. Repoziționați capacul de sticlă și rafturile de sârmă.

8 Depanare

Dacă problema persistă după ce ați urmat instrucțiunile din această secțiune, contactați comerciantul dumneavoastră sau un centru de service autorizat. Nu încercați niciodată să vă reparați singur produsul.

În timp ce cuptorul este în funcțiune se emană abur.

- Este normal să vedeți vapori în timpul funcționării. >>> Aceasta nu este o eroare.

În timpul coacerii apar stropi de apă

- Aburul generat în timpul procesului de coacere produce condens în momentul atingerii suprafețelor reci din afara produsului și se pot forma stropi de apă. >>> Aceasta nu este o eroare.

În timp ce produsul se încălzește și răcește se aud zgomote metalice.

- Piesele metalice se pot extinde și pot scoate sunete atunci când sunt încălzite. >>> Aceasta nu este o eroare.

Produsul nu funcționează.

- Siguranța poate fi defectă sau arsă. >>> Verificați siguranțele de la tabloul de siguranțe. Schimbați-le dacă este necesar sau reactivați-le.
- Aparatul nu poate fi conectat la priza (împământată). >>> Verificați dacă aparatul este conectat la priză.
- (Dacă aparatul are cronometru) Tastele de pe panoul de control nu funcționează. >>> Dacă produsul dumneavoastră este prevăzut cu funcție de blocare a tastelor, este posibil ca această funcție să fie activată, dezactivați blocarea tastelor.

Lumina cuptorului nu este pornită.

- Este posibil ca lampa cuptorului să fie defectă. >>> Înlocuiți lampa cuptorului.
- Fără curent electric >>> Asigurați-vă că rețeaua electrică este funcțională și verificați siguranțele de la tabloul de siguranțe. Schimbați siguranțele dacă este necesar sau reactivați-le.

Cuptorul nu încălzește.

- Este posibil ca acesta să nu fie setat la o anumită funcție și/sau temperatură de coacere. >>> Setați cuptorul la o anumită funcție și/sau temperatură de coacere.

- Pentru modele cu cronometru, ora nu este setată. >>> Setati ora.
- Fără curent electric >>> Asigurați-vă că rețeaua electrică este funcțională și verificați siguranțele de la tabloul de siguranțe. Schimbați siguranțele dacă este necesar sau reactivați-le.
- Este posibil ca ușa cuptorului să fie deschisă. >>> Asigurați-vă că ușa cuptorului este închisă. Dacă ușa cuptorului rămâne deschisă mai mult de 5 minute, setările timpului de gătire vor fi anulate iar încălzitoarele nu vor funcționa.

(Pentru modelele cu cronometru)

Cronometrul afișat clipește sau simbolul cronometrului este lăsat deschis.

- A avut loc o pană de curent. >>> Setati timpul / Opriti butoanele funcțiilor și comutați-le din nou în poziția dorită.

După ce prepararea a început simbolul ► clipește pe ecran și se va auzi o alarmă sonoră.

- Este posibil ca ușa cuptorului să fie deschisă. >>> Asigurați-vă că ușa cuptorului este închisă în totalitate. Dacă defecțiunea persistă contactați unitatea de service autorizată.

Reteaua de service ARCTIC

Sediul Central Service Gaesti

Str. 13 Decembrie nr. 210 , Gaesti , Jud. Dambovita

Programul de functionare al Centrului de apeluri

Luni – Vineri : 08:30 - 20:00

Sambata : 08:30 - 17:00

E-mail: service@arctic.ro

Centrul de apeluri Arctic si Beko

*9010, numar apelabil din orice retea

Centrul de apeluri Grundig

*9020, numar apelabil din orice retea

Alte numere Centrul de apeluri

0245 – 605 111 , numar apelabil in reseaua Romtelecom

0372 – 015 111, numar apelabil in reseaua Vodafone

Nr. Crt.	JUDET	REPREZENTANTA	ADRESA
1.	ALBA	ALBA IULIA	Bd. Transilvaniei , bl 3EFG, spatiu comercial , nr 27
2.	ARAD	ARAD	Piata Arenei nr 6 , bl. E , sc. A , parter
3.	ARGES	PITESTI	Bd. Fratii Gloesti , nr. 59 ,bl. S9c , sc. B , parter
4.	BACAU	BACAU	Str. Energiei , nr. 39 , sc. B , parter
5.	BIHOR	ORADEA	Bd. I Dacia , nr. 54 , bl.U4, spatiu comercial II
6.	BISTRITA NASAUD	BISTRITA	Str. Constantin Roman Vivu , bl 1 , sc D , parter
7.	BRASOV	BRASOV	Str. Jepilor , nr. 2 , bl. A8
8.	BUCURESTI	BUCURESTI Decebal	Bd. Decebal, Nr.18 , Bloc S4 , sector 3

9.	BUZAU	BUZAU	Str. Ion Baiesu , nr FN , bl C2 , parter
10.	CARAS-SEVERIN	RESITA	Str. B.A. Petculescu , bl. 1
11.	CLUJ	CLUJ-NAPOCA	Str. Constantin Brancus , nr. 2
Nr. Crt.	JUDET	REPREZENTANTA	ADRESA
12.	CONSTANTA	CONSTANTA	Sos. Mangaliei , nr. 93 , bl. S , parter
13.	COVASNA	SF. GHEORGHE	Str. Nicolae Iorga , bl. 10 , sc. A
14.	DAMBOVITA	GAESTI	Str. 1 Decembrie , bl. 64
15.	DAMBOVITA	TARGOVISTE	Bd. I.C. Bratianu , nr. 34 , bl. D1C
16.	DOLJ	CRAIOVA	Bd. Decebal , nr. 53 , bl. 38 , sc. 1
17.	GALATI	GALATI	Str. Constructorilor , nr. 7
18.	GORJ	TARGU JIU	Str. 1 Decembrie 1918 , bl. 67
19.	HARGHITA	MIERCUREA CIUC	Str. Pietii , nr. 7 , sc. D , S.C. nr 3
20.	HUNEDOARA	DEVA	Bd. 22 Decembrie , nr. 33 , bl. 10
21.	IALOMITA	SLOBOZIA	Aleea Tipografieii , nr. 1 , bl. D1 , sc. C , parter
22.	IASI	IASI	Str. Sf. Lazar , nr. 6 , bl. Penes Curcanul , parter
23.	MARAMURES	BAIA MARE	Bd. Traian , nr. 12 , Spatiu Comercial nr 1
24.	MURES	TARGU MURES	Str. Libertatii , nr 97
25.	NEAMT	PIATRA NEAMT	Str. Iulian Antonescu , nr. 6 , bl. T6 , ap 16
26.	OLT	SLATINA	Bd. Nicolae Titulescu , nr. 21
27.	PRAHOVA	PLOIESTI	Str. Gheorghe Doja , nr.15 , bl. 35C, parter
28.	SALAJ	ZALAU	Str. Gheorghe Doja , nr. 91 , bl. D113
29.	SATU MARE	SATU MARE	Str. Piata Soarelui , bl. UU18
30.	SIBIU	SIBIU	Str. Fabricii , nr. 2 , ap. spatiu comercial
31.	SUCEAVA	SUCEAVA	Str. Marasesti , nr. 39A , bl.A12 , sc. A , parter
32.	TELEORMAN	ALEXANDRIA	Str. Dunarii , nr. 220 , bl. BM2F , parter , spatiu comercial
33.	TIMIS	TIMISOARA	Str. St. O. Iosif , nr . 2 , parter , SAD 2
34.	TULCEA	TULCEA	Str. Babadag , nr 7 , bl.3 , sc. B , parter , ap. FN
35.	VALCEA	RM. VALCEA	Bd. Tudor Vladimirescu , Nr.32 , bl. 5 , parter

