

arctic

Mașină de spălat cu uscător

Manual de utilizare

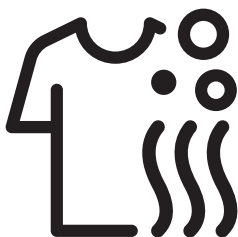

APLWD851262WST



Vă rugăm să citiți mai întâi acest manual de utilizare!

Stimate client,

Vă mulțumim pentru alegerea unui produs Arctic. Ne dorim să obțineți cele mai bune rezultate de la acest aparat, care a fost produs folosind materiale de înaltă calitate și tehnologie de ultimă oră. Vă rugăm așadar să citiți cu atenție întregul manual de utilizare și documentația însoțitoare înainte de a folosi produsul; păstrați manualul pentru a-l consulta ulterior. Dacă înmânați aparatul altei persoane, oferiți-i și manualul. Respectați toate avertismentele și informațiile din manualul de utilizare. În acest manual de utilizare sunt folosite următoarele simboluri:



PERICOL!

- Avertisment privind pericolul de șoc electric.



PERICOL!

- Avertisment greutate produs



PERICOL!

- Avertisment pericol de incendiu.



AVERTIZARE!

- Avertisment pentru situații care pun în pericol viața și proprietatea.



PRECAUȚIE!

- Precauții care trebuie să fie luate în considerare.



INFORMAȚII

- Informații importante sau sfaturi utile privind utilizarea.



- Citiți manualul de utilizare.



- Ambalajele produsului sunt produse din materiale reciclabile, conform reglementărilor.
- Nu depozitați ambalajul împreună cu gunoierul menajer sau cu alte deșeuri. Transportați-le la punctele de colectare a ambalajelor desemnate de autoritățile locale.



- Allergy UK, reprezintă marca British Allergy Association. Principala lor susținere o reprezintă "Seal of Approval". În momentul când vedeți un produs cu acest logo aplicat pe el, dumneavoastră sunteți sigur că produsul a fost testat științific pentru a-și demonstra eficacitatea în reducerea/eliminarea alergenilor din mediul alergic și al persoanelor care suferă de astm sau a căror produse conțin un grad redus semnificativ de alergeni/substanțe chimice.

1 Instrucțiuni importante referitoare la siguranță și mediul înconjurător

Această secțiune conține instrucțiuni referitoare la siguranță, cu scopul de a preveni vătămările corporale sau pagubele materiale. Nerespectarea acestor instrucțiuni duce la anularea garanției.

1.1 Siguranță generală



AVERTIZARE!

- Acest produs poate fi utilizat de către copii cu vârsta de peste 8 ani și persoane cu capacități fizice, senzoriale sau mentale incomplet dezvoltate sau lipsite de experiență și cunoștințe, dacă acestea sunt supravegheate sau instruite cu privire la utilizarea produsului într-o manieră sigură și înțeleg pericolele implicate. Copiii nu trebuie să se joace cu aparatul. Lucrările de curățare și întreținere nu trebuie efectuate de copii, cu excepția cazului în care sunt supravegheați de cineva. Copiii cu vârsta mai mică de 3 ani trebuie să fie ținuți departe de produs, cu excepția cazurilor în care aceștia sunt supravegheați în mod continuu.



AVERTISMENT!

- Niciodată nu amplasați produsul pe o pardoseală acoperită cu covor. În caz contrar, lipsa circulației aerului pe sub produs va duce la supra-încălzirea componentelor electrice. Aceasta poate provoca probleme produsului.



INFORMAȚII

- Procedurile de montare trebuie întotdeauna efectuate de persoane competente. Producătorul nu va fi răspunzător de daunele care pot surveni datorită procedurilor efectuate de persoane neautorizate.

1.1.1 Siguranță electrică



PERICOL!

- Dacă produsul este defect, acesta nu trebuie utilizat decât dacă este reparat de către un agent autorizat de service. Există riscul de electrocutare!
- Nu curățați niciodată produsul prin împrăștierea sau turnarea apei pe acesta! Există riscul de electrocutare!



AVERTIZARE!

- În cazul în care cablul de alimentare este defect, acesta trebuie să fie înlocuit de către producător, service-ul post-vânzare, o persoană similar calificată (de preferat un electrician) sau de către o persoană desemnată de importator pentru evitarea posibilelor riscuri.



AVERTISMENT!

- Atunci când produsul nu este folosit, deconectați-l din priză.
- Nu atingeți fișa cu mâinile ude! Nu scoateți aparatul din priză trăgând de cablu, trageți întotdeauna doar de fișă.
- Deconectați produsul în timpul procedurilor de instalare, întreținere, curățare și reparare.
- Nu folosiți prelungitoare sau prize multiple.



INFORMAȚII

- Acest produs este proiectat pentru a-și relua funcționarea în cazul unei întreruperi de alimentare. Dacă doriți anularea programului, consultați secțiunea „Anularea programului”.

1.1.2 Siguranța produsului



PERICOL!

- Niciodată nu deschideți ușa de încărcare și nu îndepărtați filtrul în timp ce încă mai este apă în cuvă. În caz contrar, pot apărea riscul de inundație și de vătămare corporală cauzată de apa fierbinte.



AVERTIZARE!

- Furtunurile de alimentare cu apă și de evacuare trebuie să fie fixate în siguranță și să rămâne neavariate. În caz contrar, există riscul scurgerii apei.



INFORMAȚII

- Nu forțați deschiderea ușii de încărcare când aceasta este blocată. Ușa se va deschide imediat după ce s-a terminat ciclul de spălare. Dacă mașina nu s-a răcit destul la încheierea programului, ușa de încărcare nu poate fi deschisă. Așteptați să se răcească mașina. Dacă ușa tot nu se deschide, aplicați soluțiile menționate pentru eroarea „Ușa de serviciu nu poate fi deschisă” în secțiunea Depanare. Nu forțați deschiderea ușii de serviciu. Ușa de serviciu și mecanismul de blocare se pot avaria.
- În locul în care acest produs urmează să fie instalat, nu trebuie să existe uși cu încuietore, zăvor sau balama care vor împiedica deschiderea completă a ușii de încărcare.
- Respectați instrucțiunile de pe etichetele articolelor textile și de pe ambalajul detergentului.
- Utilizați numai detergenți, balsam și alte produse adecvate pentru mașini de spălat.
- Nu montați și nu lăsați produsul în locuri unde acesta poate fi expus la intemperii.
- Nu vă jucați cu elementele de comandă ale mașinii.



INFORMAȚII

- Dacă pentru conformitatea cu standardele este necesar un întrerupător termic fără resetare automată, atunci instrucțiunile pentru aparatele ce includ un întrerupător termic fără resetare automată care se resetează prin deconectarea de la rețeaua de alimentare trebuie să includă conținutul următor:
AVERTIZARE: Pentru a evita pericolele cauzate de resetarea neintenționată a întrerupătorului termic, acest aparat trebuie să nu fie alimentat printr-un dispozitiv de comutare extern, cum ar fi un temporizator, și să nu fie conectat la un circuit care este pornit și oprit cu regularitate de către furnizorul de energie.

1.1.3 Avertizări cu privire la uscare



PERICOLI!

- Rufele care au fost anterior spălate, curățate, murdărite sau pătate cu petrol / benzină, solvenți uscați sau alte substanțe inflamabile sau explozive nu trebuie să fie uscate în mașină deoarece acestea emit vapori inflamabili sau explozivi. În caz contrar, există risc de incendiu.
- Rufele murdare de ulei vegetal, alcool, petrol, gazolină, produs pentru îndepărtarea petelor, terebentină, ceară sau produs pentru îndepărtarea cerii trebuie spălate cu apă fierbinte și o cantitate mare de detergent înainte de uscare. În caz contrar, există risc de incendiu.



PERICOLI!

- Spuma de cauciuc (latex), căștile de baie, țesăturile impermeabile, hainele și pernele din cauciuc ranforsat/spumă de cauciuc nu trebuie uscate prin intermediul funcției de uscare. În caz contrar, există risc de incendiu.
- Dacă folosiți bile de spălare pentru spălarea rufelor, măsuri dozatoare sau cuști pentru rufe în mașina dvs., este posibil ca aceste produse să se topească în timpul procedurii de uscare. Dacă urmează să selectați funcția de uscare, nu utilizați aceste produse. În caz contrar, există risc de incendiu.
- Dacă folosiți substanțe chimice industriale pentru curățare, nu utilizați funcția de uscare. În caz contrar, există risc de incendiu.



PERICOLI!

- Nu atingeți sticla ușii de serviciu cu mâinile goale, după uscare. Risc de arsuri.
- Există o etapă finală, care este răcirea, pentru menținerea rufelor la o anumită temperatură, pentru a vă asigura că nu sunt deteriorate. puteți fi expus la abur fierbinte dacă deschideți ușa înainte de finalizarea răcirii. Există riscul de opărire.
- Dacă programele de uscare sunt întrerupte (ca rezultat al anulării programului sau al unei pene de curent), rufele din mașină pot fi fierbinți. Fiți atenți.



AVERTIZARE!

- Nu opriți mașina înainte de finalizarea procesului de uscare. Dacă trebuie, scoateți toate rufe, puneți-le într-un loc corespunzător și așteptați să se răcească.
- Produsul dvs. este conceput să lucreze la temperaturi între 0°C și +35°C.
- Temperaturile ambientale între 15°C și +25°C sunt adecvate pentru produsul dvs.
- Nu permiteți animalelor să intre în mașina de spălat. Înainte de utilizare, verificați interiorul mașinii de spălat.
- Pentru uscare, nu supraîncărcați mașina. Respectați nivelurile maxime de încărcare specificate pentru uscare.



AVERTISMENT!

- Înainte de a încărca rufe în mașină, verificați fiecare articol și asigurați-vă că nu există brichete, monede, obiecte metalice, ace etc. în interiorul acestora sau în buzunarele lor.
- Lenjeria intimă cu suport metalic nu trebuie uscată în mașină. Suporturile metalice se pot desprinde în timpul uscării și pot cauza avarierea mașinii. Puneți-le într-un săculeț sau într-o față de pernă.
- Nu uscați cantități mari de rufe cum ar fi perdele din tul, perdele, lenjerie de pat, păături, covoare în mașina de spălat. Rufele dumneavoastră se pot deteriora.



AVERTISMENT!

- Nu folosiți mașina pentru a usca haine din piele sau haine care conțin piele (cum ar fi etichetele din piele de pe blugi). Culoarea componentelor din piele poate afecta alte țesături.
- Dacă apare vreo problemă pe care nu puteți să o rezolvați cu ajutorul informațiilor din secțiunea de instrucțiuni de siguranță, opriți și deconectați mașina și contactați un agent de service autorizat.
- Puteți folosi mașina de spălat rufe cu uscător numai pentru spălarea rufelor, numai pentru uscarea rufelor sau pentru ambele operații. Mașina nu trebuie să fie folosită doar pentru a usca rufe umede pentru o lungă perioadă de timp. Atunci când folosiți mașina numai pentru uscare, rulați un program de spălare cu mașina goală, după fiecare al 15-lea ciclu de uscare.



INFORMAȚII

- Nu uscați rufele nespălate în mașină.
- Nu folosiți balsam sau agenți antistatici, dacă nu sunt recomandați de producător.
- Produsele cum ar fi balsamurile de țesături trebuie să fie utilizate conform instrucțiunilor producătorilor.
- Nu folosiți mașina pentru a usca articole din mătase, lână sau alte haine delicate. În caz contrar, articolele din lână pot intra la apă, iar alte articole delicate se pot deteriora.
- Verificați simbolurile de pe eticheta hainelor înainte de a le spăla și usca.

1.2 Scopul utilizării



INFORMAȚII

- Acest produs a fost proiectat pentru uz casnic. Nu este destinat utilizării comerciale și nu trebuie folosit în alte scopuri.
- Produsul trebuie utilizat doar pentru spălarea, clătirea și uscarea produselor textile care au marcajul relevant.
- Producătorul declină orice responsabilitate apărută în urma utilizării incorecte sau a transportului inadecvat.
- Durata de funcționare a produsului este de 10 ani. În această perioadă, componentele originale de rezervă vor fi disponibile pentru funcționarea bună a produsului.
- Acest aparat este destinat utilizării în gospodărie și altor utilizări similare, cum ar fi:
 - bucătării pentru personal în magazine, birouri și alte medii de lucru;
 - ferme;
 - pentru uzul clienților în hoteluri și alte medii de tip rezidențial;
 - medii de tip pensiune;
 - zone de uz comun în blocuri de locuit sau spălătorii publice.

1.3 Siguranța copiilor



AVERTIZARE!

- Copiii cu vârsta mai mică de 3 ani trebuie să fie ținuti departe de produs, cu excepția cazurilor în care aceștia sunt supravegheați în mod continuu.
- Materialele de ambalare sunt periculoase pentru copii. Țineți materialele de ambalare într-un loc sigur, departe de copii.
- Produsele electrice sunt periculoase pentru copii. Când produsul este în funcțiune, țineți copiii departe de acesta. Nu-i lăsați să se joace cu produsul. Utilizați funcția de blocare pentru copii pentru a evita intervenția copiilor în funcționarea produsului.
- Nu uitați să închideți ușa de încărcare atunci când părăsiți camera în care se află produsul.
- Depozitați toți detergentii și aditivii într-un loc sigur, inaccesibil copiilor, prin închiderea capacului recipientului de detergent sau sigilarea ambalajului acestuia.

1.4 Conformitate cu Directiva DEEE și de eliminare a deșeurilor electronice

Acest produs nu conține materiale dăunătoare sau interzise descrise în „Directiva pentru controlul deșeurilor de echipamente electrice și electronice”. Este conform cu Directiva DEEE

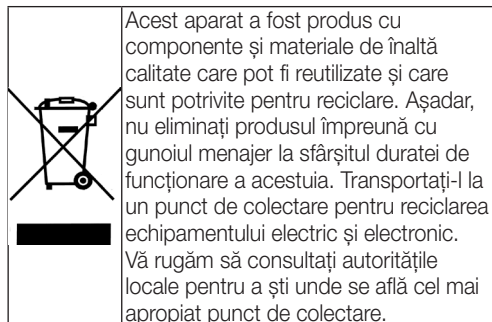

Ajutați la protejarea mediului înconjurător și a resurselor naturale prin reciclarea produselor folosite. Pentru siguranța copiilor, tăiați cablul de alimentare și dezasamblați mecanismul de blocare al ușii de serviciu, astfel încât acesta să nu funcționeze înainte de a arunca produsul.

Conform cu directiva RoHS:

Acest produs este conform cu directiva RoHS Nr. 2011/65/EU. Acesta nu conține materiale periculoase sau interzise specificate în această Directivă.

1.5 Informații despre ambalaj

Materialele de ambalare ale produsului sunt fabricate din materiale reciclabile conform reglementărilor privind protecția mediului din țara noastră. Nu aruncați materialele de ambalaj împreună cu deșeurile menajere obișnuite. Transportați-le la punctele de colectare ale materialelor de ambalare desemnate de autoritățile locale.

2 Mașină de spălat cu uscător

2.1 Prezentare generală

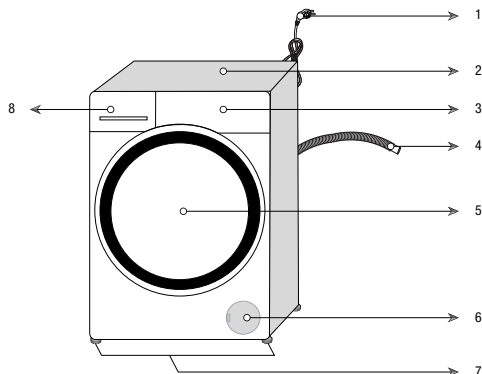

1- Cablu de alimentare	5- Ușă de serviciu
2- Panou superior	6- Protecție filtru
3- Panou de control	7- Picioare ajustabile
4- Furtun de evacuare a apei	8- Sertar detergent

2.2 Conținut ambalaj



Cablu de alimentare



Furtun de evacuare a apei

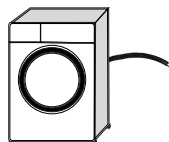

Șuruburi pentru transport

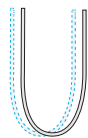
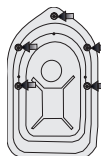

Furtunul principal de admisie a apei

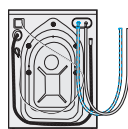

Compartiment detergent lichid (*)



Manual de utilizare



Grup dop de plastic



INFORMAȚII

- Figurile din acest manual sunt schematice și pot să difere ușor față de produs.

(*) Acest lucru poate fi furnizat împreună cu mașina în funcție de modelul mașinii.

2.3 Specificații tehnice

Numele furnizorului sau marca	Beko
Denumire model	APLWD851262WST 7166043900
Viteza maximă de centrifugare (rpm)	1200
Capacitate de spălare (bumbac) (kg)	8
Capacitate de uscare (bumbac) (kg)	5
Încorporată	Nu
Înălțime (cm)	84
Lățime (cm)	60
Adâncime (cm)	59
Alimentare simplă cu apă / Alimentare dublă cu apă	• / -
• Disponibil	
Alimentare cu electricitate (V/Hz)	230 V / 50Hz
Curent total (A)	10
Putere totală (W)	2200
Cod principal model	1420



INFORMAȚII

ENERGY

SUPPLIER'S NAME MODEL IDENTIFIER → (*)

A

- Informațiile despre model stocate în baza de date a produselor pot fi accesate vizitând următorul website și căutând codul de identificare a modelului (*) înscris pe eticheta caracteristicilor energetice.

<https://eprel.ec.europa.eu/>



AVERTISMENT!

- Valorile de consum se aplică în cazuri în care conexiunea de rețea wireless este oprită.

Tablelul simbolurilor

Prespălare	Rapid	Rapid+	Clătire suplimentară	Apă suplimentară	Anti șifonare	Îndepărtare par animale	Abur	Mod Noapte	Înmuieră	Amânare clătire	Înmuieră la cald	AutoDose	Detergent lichid selectat	Balsam selectat	
Clătire	Centrifugare+Evacuare	Evacuare	Temperatură	Centrifugare	Nu Centrifugare	Apă de la robinet (Rece)	Lipsă de apă	Temporizare	Ușa Blocare	Copii Blocare	Pomili/Oprit	Pomire / Pauză	Nivel de murdărire	Adăugare haine	Program descărcat
Spălare	OK (Sfârșit)	Anulare	Anti șifonare+	Uscare	Uscare adițională	Uscare pentru așezare în dulap	Uscare pentru călcare	Uscare temporizată							

3 Montarea

Pentru a fi sigur că produsul este gata de folosire, verificați informațiile din manualul de utilizare și asigurați-vă că electricitatea, alimentarea cu apă și sistemele de drenaj sunt potrivite. Dacă acestea nu sunt, apălați la un tehnician calificat sau instalator pentru a efectua aranjamentele necesare.

	PERICOL!
<ul style="list-style-type: none">Asigurați-vă că montajul și conexiunile electrice ale produsului sunt efectuate de către persoane competente. Producătorul nu va fi răspunzător pentru daunele care pot surveni datorită procedurilor executate de persoane neautorizate.	

	PERICOL!
<ul style="list-style-type: none">Produsul dumneavoastră este prea greu pentru a fi transportat de o singură persoană.	

	AVERTIZARE!
<ul style="list-style-type: none">Înainte de instalare, verificați vizual dacă produsul are defecte. Dacă sunt defecte, nu-l instalați. Produsele avariate vă pun în pericol siguranța.	

	PRECAUȚIE!
<ul style="list-style-type: none">Pregătirea locației și efectuarea conexiunilor electrice, de apă și apă reziduală la locul montajului, se află sub responsabilitatea consumatorului.Asigurați-vă că furtunurile de admisie și evacuare a apei, precum și cablul de alimentare, nu sunt pliate, strânse sau zdrobite în timpul împingerii produsului în locul acestuia, după procedurile de montaj sau curățare.	

3.1 Locație corespunzătoare de montare

- Amplasați produsul pe o suprafață solidă și dreaptă. Nu plasați produsul pe un covor cu sau alte suprafețe similare.
- Nu plasați produsul aproape de margine dacă pardoseala este prevăzută cu trepte. De asemenea, nu plasați produsul pe o platformă.

- Nu plasați produsul pe cablul de alimentare.
- Nu montați produsul în locuri unde temperatura poate scădea sub 0°C. (Consultați Avertismente pentru uscare)
- Se recomandă lăsarea unui spațiu în părțile laterale ale mașinii pentru a reduce vibrațiile și zgomotul.
- În locul unde produsul este montat, nu trebuie să existe ușă blocabilă, culisantă sau batantă care să restricționeze deschiderea completă a ușii de serviciu.
- Utilizați produsul într-un mediu bine ventilat și fără praf.
- Nu așezați pe mașina de spălat surse de căldură precum plite, fiare de călcat, cuptoare, etc., și nu le folosiți pe produs.

3.2 Îndepărtarea dispozitivului de consolidare al ambalajului



Pentru îndepărtarea dispozitivului de consolidare al ambalajului, înclinați mașina în spate. Îndepărtați dispozitivul de consolidare, trăgând de panglică.

	PERICOL!
<ul style="list-style-type: none">Produsul dumneavoastră este greu. Scoateți dispozitivul pentru ambalare după cum este afișat în imagine.Fiți atenți să nu vă prindeți mâna sub mașină în timpul acestei proceduri.	

3.3 Demontarea șuruburilor de fixare pentru transport

	PRECAUȚIE!
<ul style="list-style-type: none">Înainte de scoaterea dispozitivului de consolidare, nu demontați șuruburile de fixare pentru transport.Înainte de utilizarea mașinii de spălat, demontați șuruburile de fixare pentru transport! În caz contrar, produsul se va avaria.	

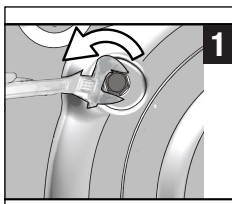

- 1** Utilizați un instrument pentru a slăbi toate șuruburile până când acestea se rotesc liber.

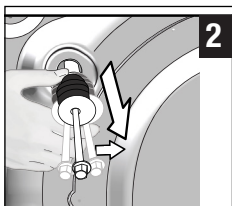

- 2** Scoateți șuruburile de fixare pentru transport, prin rotirea lor ușoară.

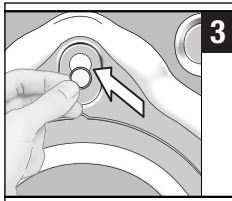

- 3** Montați capacele de plastic furnizate în punga manualului de utilizare, în orificiile panoului posterior.



INFORMAȚII

- Păstrați șuruburile de fixare pentru transport într-un loc sigur pentru a fi refolosite atunci când mașina trebuie mutată.
- Nu mutați produsul fără a monta șuruburile de fixare pentru transport!

3.4 Conectarea alimentării cu apă



INFORMAȚII

- Presiunea apei de alimentare necesară pentru utilizarea acestui produs trebuie să fie între 1-10 bari (0,1-1 MPa). Pentru ca mașina să funcționeze corect, din robinet trebuie să curgă 10-80 litri de apă pe minut. Dacă presiunea apei este mai mare, montați un reductor de presiune.



AVERTIZARE!

- Modelele cu o singură priză de apă nu trebuie conectate la robinetul de apă caldă. În acest caz, rufe se pot deteriora sau produsul se va comuta la modul de protecție și nu va funcționa.
- Nu utilizați furtunuri de alimentare cu apă vechi sau folosite pe produsul nou. Riscați pătarea hainelor.

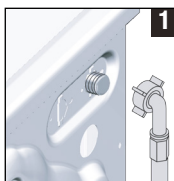

- 1** Conectați furtunul special furnizat împreună cu produsul la racordul de alimentare cu apă al produsului.



AVERTIZARE!

- În momentul când montați produsul, asigurați-vă că este făcută corect conexiunea la apă rece. În caz contrar, la finalizarea procesului de spălare, hainele vor fi fierbinți și se vor deteriora.

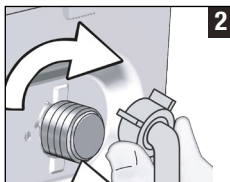

- 2** Strângeți manual toate piulițele furtunului. Nu folosiți instrumente pentru strângerea piulițelor.



- 3** După conectarea furtunului, deschideți complet robinetele și verificați dacă nu există scurgeri în zonele de conectare.

Dacă survin scurgeri, închideți robinetul și desfaceți piulița. Restrângeți piulița cu atenție după verificarea garniturii. Pentru prevenirea scurgerii apei, mențineți robinetele închise în momentul când nu folosiți produsul.

3.5 Conectarea evacuării

- Conectați capătul furtunului de scurgere direct la sifonul de pardoseală, chiuvetă sau toaletă.



AVERTIZARE!

- Casa dumneavoastră va fi inundată dacă furtunul se desface din lăcașul acestuia în timpul evacuării apei. Suplimentar, există riscul de opărire datorită temperaturilor ridicate de spălare! Pentru prevenirea unor astfel de proceduri și asigurarea unei admisi și evacuări fluente de apă, fixați capătul furtunului de evacuare a apei pentru a nu ieși.

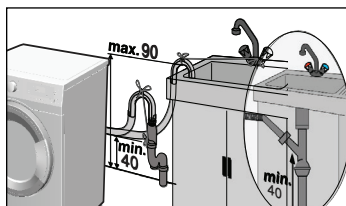
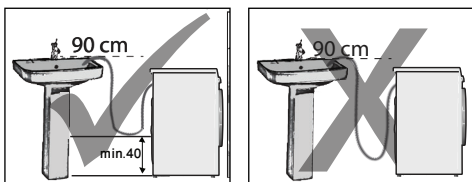

- Conectați furtunul la o înălțime minimă de 40 cm și o înălțime maximă de 90 cm.
- Dacă furtunul este derulat pe pardoseală (sau se află la 40 de cm de aceasta) și ridicat apoi, evacuarea devine dificilă și rufe pot fi foarte ude. Așadar, respectați înălțimile descrise în figură.
- Pentru prevenirea curgerii înapoi a apei utilizate și permiterea unei evacuări ușoare, nu imersați capătul furtunului în apa utilizată sau nu-l imersați mai mult de 15 cm la evacuare. Dacă este prea lung, tăiați-l.
- Capătul furtunului nu trebuie să fie îndoit, sau fie călcat pe acesta iar furtunul nu trebuie să fie prins între evacuare și mașină.
- Dacă lungimea furtunului este prea mică, adăugați un furtun de prelungire original. Lungimea furtunului nu trebuie să fie mai mare de 3,2 m. Pentru evitarea defecțiunilor de scurgere a apei, conexiunea dintre furtunul de prelungire și furtunul de evacuare al mașinii trebuie să fie efectuată cu o clemă corespunzătoare pentru a nu se desface și a nu scăpa apă.

3.6 Reglarea picioarelor

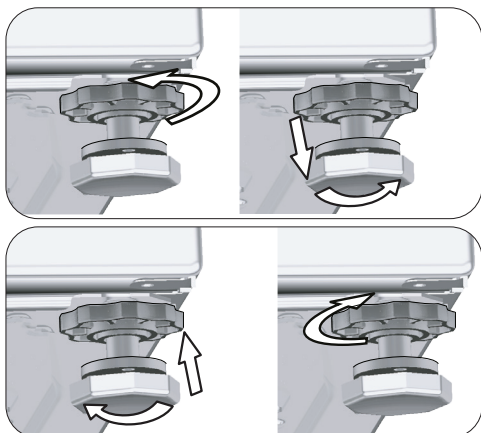

AVERTIZARE!

- Reglați picioarele pentru ca produsul să fie echilibrat în locația unde va fi utilizat.
- Echilibrați mașina reglând picioarele.
- Verificați planeitatea prin apăsarea produsului pe marginile superioare în diagonală.
- În caz contrar, produsul se poate mișca din locul acestuia și poate cauza sfărâmare, probleme de sunet și vibrații.
- Pentru slăbirea piulițelor de blocare, nu utilizați instrumente. În caz contrar, piulițele de blocare se pot deteriora.

- a) Desfaceți manual piulițele de blocare ale picioarelor.
- b) Reglați picioarele până când produsul este la nivel și echilibrat.
- c) Strângeți manual toate piulițele de blocare.

3.7 Conexiune electrică

Conectați mașina la o priză cu împământare protejată cu o siguranță de 16 A. Compania noastră nu își asumă răspunderea pentru daunele cauzate de utilizarea mașinii fără împământare conform reglementărilor locale.

- Conexiunea trebuie să respecte reglementările naționale.
- Cablajul circuitului prizei de alimentare trebuie să fie suficient pentru cerințele aparatului. Este recomandată utilizarea unui întrerupător cu curent diferențial rezidual (GFCI).
- După montare, ștecherul cablului de alimentare trebuie să fie ușor accesibil.

- Dacă valoarea tensiunii siguranței sau a întrerupătorului din casă este mai mică de 16 A, montarea unei siguranțe de 16 A trebuie să fie efectuată de către un electrician calificat.
- Tensiunea specificată în secțiunea „Specificatii tehnice” trebuie să fie egală cu tensiunea principală.

4 Pregătirea

4.1 Sortarea rufelor

- * Sortați rufe în funcție de material, culoare, grad de murdărire și temperatură de spălare permisă.
- * Respectați întotdeauna instrucțiunile de pe etichetele rufelor.

4.2 Pregătirea rufelor pentru spălare

- Sutienele cu inserții metalice și hainele cu piese metalice, cum ar fi cataramele sau butonii deteriorează mașina. Îndepărtați piesele metalice sau spălați hainele într-un sac din bumbac pentru rufe sau într-o față de pernă. Mai mult, hainele de acest tip pot să se supraîncălzească în timpul procedurii de uscarea și pot deteriora celelalte haine. Nu utilizați mașina pentru uscarea unor astfel de haine.
- Introduceți articole de îmbrăcăminte de mărime mică cum ar fi șosete de bebeluși și ciorapi din nailon într-un săculeț de rufe sau într-o față de pernă.
- Introduceți perdelele fără a le apăsa. Îndepărtați accesoriile perdelelor. Nu uscați perdelele din tul în mașină.
- Închideți fermoarele, coaseți nasturii desfăcuți, reparați rupturile.
- Produsele cu eticheta „Spălare la mașină” sau „Spălare manuală” se spală numai la un program adecvat. Uscați-le atârnat pe umerase sau pe suprafețe orizontale. Nu utilizați mașina pentru uscarea unor astfel de haine.
- Nu spălați rufe colorate împreună cu rufe albe. Articolele de îmbrăcăminte noi și închise la culoare confecționate din bumbac eliberează o cantitate mare de colorant. Spălați-le separat.
- Utilizați doar coloranți / schimbători de culoare și agenți anti-calcar care sunt potriviți pentru spălarea la mașină. Respectați întotdeauna instrucțiunile de pe ambalaj.

	PERICOLI!
<ul style="list-style-type: none"> • Cablurile de alimentare deteriorate trebuie să fie înlocuite de către un agent autorizat de service. 	

3.8 Transportarea produsului

1. Decuplați produsul înainte de transport.
2. Scoateți conexiunile de evacuare și alimentare cu apă.
3. Evacuați toată apa rămasă în produs. Consultați 6.5.
4. Montați toate șuruburile de transport la loc, repetând procedura de dezasamblare. Consultați 3.3.

	PERICOLI!
<ul style="list-style-type: none"> • Produsul dumneavoastră este prea greu pentru a fi transportat de o singură persoană. • Produsul dumneavoastră este greu; două persoane trebuie să-l transporte și trebuie luate precauții suplimentare pe scări. Dacă produsul cade pe dumneavoastră, acesta poate cauza vătămări. 	

	AVERTIZARE!
<ul style="list-style-type: none"> • Materialele de ambalare sunt periculoase pentru copii. Țineți materialele de ambalare într-un loc sigur departe de copii. 	

	INFORMAȚII
<ul style="list-style-type: none"> • Nu mutați produsul fără a monta șuruburile de fixare pentru transport! 	



INFORMAȚII

- Rufele murdărite cu cantități mari de materiale cum ar fi făină, praf de var, lapte praf etc. trebuie scuturate bine înainte de a fi introduse în mașină. Astfel de prafuri și pulberi de pe rufe se pot acumula în timp pe componentele interne ale mașinii și pot cauza avarii.
- Păstrați rufele din lână de Angora în congelator câteva ore înainte de spălare. Astfel, va fi redusă scămoșarea.
- Spălați rufele delicate și pantalonii întorși pe dos.
- Petele dificile trebuie tratate corespunzător înainte de spălare. Dacă nu sunteți sigur/ă, încercați la o curățătorie.
- Scoateți toate obiectele din buzunare - monede, pixuri și agrafe de birou; întoarceți buzunarele pe dos și periați-le, pe cât posibil. Aceste obiecte pot deteriora mașina sau pot cauza probleme de zgomot.

4.3 Sugestii pentru economia de energie și apă

Informațiile de mai jos vă vor ajuta să utilizați mașina într-o manieră ecologică și cu economie de energie/apă.

- Utilizați produsul la cea mai ridicată capacitate de încărcare permisă pentru programul pe care l-ați selectat, dar nu o supraîncărcați. Consultați „Tabel de programe și consum”.
- Respectați instrucțiunile privind temperatura de pe ambalajul detergentului.
- Spălați la temperaturi joase rufe cu grad redus de murdărire.
- Folosiți programe mai scurte pentru a spăla cantități mici de rufe cu grad redus de murdărire.
- Nu folosiți ciclul de prespălare și temperaturi mari pentru rufe care nu sunt foarte murdare sau pătate.
- Dacă doriți să uscați rufe în uscător, selectați viteza de centrifugare maximă recomandată pentru programul de spălare.
- Nu utilizați o cantitate de detergent mai mare decât cea recomandată pe ambalajul acestuia.

4.4 Punerea în funcțiune



Înainte de pornirea produsului, asigurați-vă că toate pregătirile sunt efectuate în conformitate cu instrucțiunile din secțiunile „Instrucțiuni importante referitoare la siguranță și mediu înconjurător” și „Instalare”.

Pentru pregătirea produsului pentru spălarea rufelor, efectuați prima operațiune din programul Curățare cuvă. Dacă acest program nu este disponibil pe mașina dumneavoastră, aplicați metoda care este descrisă în secțiunea 6.2



INFORMAȚII

- Folosiți o soluție anti-calcar adecvată pentru mașini de spălat.
- Este posibil ca în produs să existe apă rămasă din timpul proceselor de control al calității. Aceasta nu deteriorează produsul.

4.5 Capacitatea corectă de încărcare

Capacitatea maximă de încărcare depinde de tipul de rufe, gradul de murdărire și de programul de spălare selectat. Mașina reglează automat cantitatea de apă în funcție de greutatea rufelor pe care le introduceți în interior.



AVERTIZARE!

- Respectați informațiile din „Tabelul de programe și consum”. În momentul supraîncărcării, performanța de spălare a mașinii va scădea. Suplimentar, pot apărea probleme legate de vibrații și zgomot. Pentru performanțe bune de uscare, nu încărcați mașina cu mai multe rufe decât se recomandă.

Tip rufe	Greutate (g)	Tip rufe	Greutate (g)
Halat de baie	1200	Prosop de mâini	100
Servet	100	Pijama	200
Cearșaf	700	Lenjerie	100
Cearșaf	500	Salopete bărbațești	600
Față de pernă	200	Cămașă bărbați	200
Față de masă	250	Pijama bărbați	500
Prosop	200	Bluze	100

4.6 Încărcarea rufelor

1. Deschideți ușa de încărcare.
2. Puneți rufele răsfirate în mașină.
3. Închideți ușa de încărcare împingând-o până când auziți un sunet de blocare. Asigurați-vă că nu sunt rufe prinse în ușa.



INFORMAȚII

- Ușa de încărcare este blocată în timpul programului de spălare. Ușa se va deschide imediat după ce s-a terminat ciclul de spălare. Dacă interiorul mașinii este fierbinte la finalizarea programului, ușa de încărcare nu se va deschide până când temperatura nu scade. Dacă ușa nu se deschide, aplicați soluțiile menționate pentru eroarea „Ușa de serviciu nu poate fi deschisă” în secțiunea Depanare.



AVERTIZARE!

- În cazul așezării incorecte a rufelor, pot să apară probleme legate de zgomot și vibrații.

4.7 Utilizarea detergentului și balsamului



INFORMAȚII

- Când folosiți detergent, balsam, apret, pigment, înălbitor sau anti-calcar, citiți cu atenție instrucțiunile producătorului de pe ambalaj și respectați cantitățile recomandate. Folosiți un recipient de dozare dacă este disponibil.

4.7.1 Sertarul pentru detergent

Sertarul pentru detergent este compus din trei compartimente:

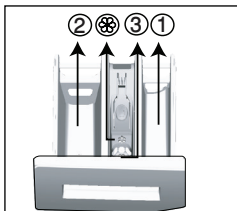

- (1) pentru prespălare
- (2) pentru spălarea principală
- (3) pentru balsam
- (⊗) în plus, există un sifon în compartimentul pentru balsam.

4.7.2 Detergent, balsam și alte substanțe de curățare

- Adăugați detergent și balsam înainte de începerea programului de spălare.

- Nu lăsați niciodată sertarul de detergent deschis în timp ce programul funcționează!
- Dacă folosiți un program fără prespălare, nu puneți detergent lichid în compartimentul pentru prespălare (compartimentul nr. „1”).
- Într-un program cu prespălare, puneți detergent lichid în compartimentul de prespălare (compartimentul nr. „1”).
- Nu selectați un program cu prespălare dacă folosiți detergent în pungă sau bilă de dozare. Amplasați punga sau bila de detergent direct între rufe din mașină. Scoateți-o după uscarea.
- Dacă utilizați detergent lichid, nu uitați să puneți recipientul pentru detergent lichid în compartimentul de spălare principal (compartimentul nr. 2).
- Nu adăugați substanțe chimice de spălat (detergent lichid, balsam, etc.) atunci când mașina se află în etapa de uscarea.

4.7.3 Alegerea tipului de detergent

Tipul detergentului care trebuie folosit depinde de programul de spălare și de tipul și culoarea țesăturii.

- Utilizați detergenți diferiți pentru rufe colorate și rufe albe.
- Spălați hainele delicate numai cu detergenți speciali (detergent lichid, șampon de lână etc.) pentru haine delicate, folosind programele sugerate.
- Când spălați rufe și cuverturi în culori închise se recomandă folosirea unui detergent lichid.
- Spălați rufe din lână folosind programul sugerat și un detergent special pentru lână.
- Examinați descrierile programelor pentru a identifica programele sugerate pentru diverse textile.
- Toate recomandările cu privire la detergenți sunt valabile pentru intervalele de temperatură selectabile ale programelor.



AVERTIZARE!

- Folosiți doar detergenți produși special pentru mașini de spălat.
- Nu folosiți praf de săpun.

4.7.4 Reglarea cantității de detergent

Cantitatea de detergent care trebuie folosită depinde de cantitatea de rufe, de gradul de murdărire și de duritatea apei.

- Nu depășiți cantitățile recomandate pe ambalaj pentru a evita probleme de tipul acumulării de spumă în exces, clătire insuficientă, costuri ridicate și protecția mediului.
- Folosiți mai puțin detergent pentru a spăla cantități mici de rufe sau rufe cu grad redus de murdărire.

4.7.5 Utilizarea balsamului

Turnați balsamul în compartimentul pentru balsam al sertarului de detergent.

- Nu depășiți marcajul (>max<) din compartimentul pentru balsam.
- Dacă balsamul și-a pierdut fluiditatea sau este prea concentrat, diluați-l cu apă înainte de introducerea acestuia în sertarul pentru detergent.

4.7.6 Utilizarea detergentelor lichizi

4.7.6.1 Dacă produsul conține un recipient pentru detergent lichid

- Introduceți recipientul pentru detergent lichid în compartimentul nr. „2”.
- Dacă detergentul lichid și-a pierdut fluiditatea, diluați-l cu apă înainte de a-l pune în compartimentul pentru detergent.

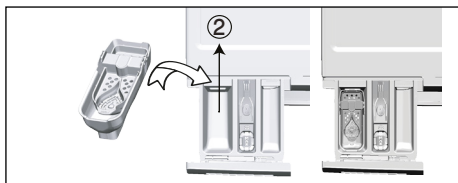

4.7.6.2 Dacă produsul este dotat cu un dispozitiv pentru detergent lichid:

- Când doriți să folosiți detergent lichid, apăsați pe punctul indicat pentru a roti dispozitivul. Partea care cade va reprezenta un obstacol pentru detergentul lichid.
- Dacă este necesar, curățați dispozitivul cu apă atunci când este la locul său sau după ce îl scoateți.
- Dacă folosiți detergent pulbere, dispozitivul trebuie fixat în poziția superioară.

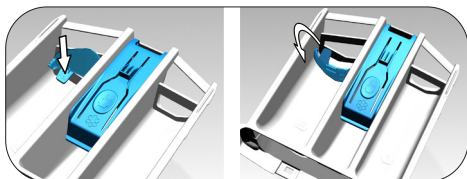

4.7.6.3 Dacă produsul nu conține un recipient pentru detergent lichid

- Nu utilizați detergent lichid pentru prespălare.
- Detergentul lichid pătează hainele atunci când este folosită funcția Pornire temporizată. Dacă veți folosi funcția Pornire temporizată, nu folosiți detergent lichid.

4.7.7 Utilizarea detergentelor sub formă de gel și tablete

- Dacă detergentul gel are o consistență lichidă și mașina nu are un recipient special pentru detergent lichid, puneți detergentul gel în compartimentul principal pentru detergent în timpul primei alimentări cu apă. Dacă mașina este dotată cu un recipient pentru detergent lichid, turnați detergentul în acesta înainte de a porni programul.
- Dacă detergentul gel nu are o consistență lichidă sau este sub formă de tablete, puneți-l direct în tambur înainte de începerea spălării.
- Introduceți tabletele de detergent în compartimentul principal al sertarului (compartimentul nr. „2”) sau direct în tambur înainte de spălare.



INFORMAȚII

- Este posibil ca detergentii sub formă de tablete să lase reziduuri în compartimentul pentru detergent. În acest caz, amplasați pe viitor tableta de detergent între rufe, în partea inferioară a tamburului.



INFORMAȚII

- Utilizați detergentul tip tabletă sau gel fără a selecta funcția de prespălare.
- Înainte de uscare, nu uitați să îndepărtați obiecte precum recipientul din plastic pentru detergent din tambur.

4.7.8 Utilizarea apretului

- Adăugați apretul lichid, apretul pulbere sau pigmentul în compartimentul pentru balsam.
- Nu utilizați împreună balsam și apret, în același ciclu de spălare.
- Ștergeți interiorul mașinii cu o cârpă umedă și curată după ce ați folosit apret.

4.7.9 Utilizarea înălbitorului

- Selectați un program cu prespălare și adăugați înălbitor la începutul prespălării. Nu puneți detergent în compartimentul de prespălare. Ca o soluție alternativă, selectați un program cu clătire suplimentară, adăugați substanța de înălbire în compartimentul gol al sertarului detergentului și de asemenea, adăugați un pahar de apă în acel compartiment în momentul în care observați pentru prima dată pasul de clătire afișat.
- Nu utilizați înălbitor și detergent prin amestecarea acestora.
- Folosiți o cantitate mică (aprox. 50 ml.) de înălbitor și clătiți bine hainele, deoarece poate cauza iritarea pielii. Nu turnați substanța de înălbire pe haine și nu o folosiți pentru hainele colorate.

- Când utilizați înălbitori pe bază de oxigen, selectați un program care spală la temperaturi mai scăzute.
- Înălbitorii pe bază de oxigen pot fi utilizați împreună cu detergentul. Cu toate acestea, dacă are o consistență diferită, mai întâi adăugați detergentul în compartimentul pentru detergent nr „2” și așteptați ca mașina să introducă detergentul împreună cu apa. În timp ce produsul continuă să se alimenteze cu apă, adăugați înălbitorul în același compartiment.

4.7.10 Utilizarea produselor anti calcar

- Dacă este cazul, folosiți substanțe anti calcar destinate mașinilor de spălat.

4.8 Sugestii pentru spălarea eficientă

		Haine			
		În culori deschise și albe	Colorate	Negre/în culori închise	Articole delicate/din lână/mătase
		(Intervalul de temperatură recomandat bazat pe gradul de murdărire: 40-90°C)	(Intervalul de temperatură recomandat bazat pe gradul de murdărire: rece -40°C)	(Intervalul de temperatură recomandat bazat pe gradul de murdărire: rece -40°C)	(Intervalul de temperatură recomandat bazat pe gradul de murdărire: rece -30°C)
Gradul de murdărire	Grad ridicat de murdărire (pete dificile cum ar fi cele de iarbă, cafea, fructe și sânge.)	Poate necesita tratarea prealabilă a petelor sau prespălarea. Detergenții pulbere sau lichizi recomandați pentru rufe albe pot fi folosiți în dozele recomandate pentru rufele cu grad ridicat de murdărire. Se recomandă folosirea detergenților pulbere pentru curățarea petelor de argilă și pământ, precum și a petelor sensibile la înălbitori.	Detergenții pulbere sau lichizi recomandați pentru rufe colorate pot fi folosiți în dozele foarte murdare. Se recomandă folosirea detergenților pulbere pentru curățarea petelor de argilă și pământ, precum și a petelor sensibile la înălbitori. Trebuie utilizați detergenți care nu conțin înălbitor.	Detergenții lichizi recomandați pentru rufe colorate și culori închise pot fi folosiți în dozele recomandate pentru haine cu grad ridicat de murdărire.	Se recomandă folosirea detergenților lichizi pentru rufe delicate. Rufe din lână și mătase trebuie spălate cu detergent special pentru lână.
	Grad normal de murdărire (De exemplu, urmele rămase pe guler și manșete)	Detergenții pulbere sau lichizi recomandați pentru rufe albe pot fi folosiți în dozele recomandate pentru haine cu grad normal de murdărire.	Detergenții pulbere sau lichizi recomandați pentru rufe colorate pot fi folosiți în dozele recomandate pentru haine cu grad normal de murdărire. Trebuie utilizați detergenți care nu conțin înălbitor.	Detergenții lichizi recomandați pentru rufe colorate și culori închise pot fi folosiți în dozele recomandate pentru haine cu grad normal de murdărire.	Se recomandă folosirea detergenților lichizi pentru rufe delicate. Rufe din lână și mătase trebuie spălate cu detergent special pentru lână.
	Grad redus de murdărire (Fără pete vizibile.)	Detergenții pulbere sau lichizi recomandați pentru rufe albe pot fi folosiți în dozele recomandate pentru haine cu grad redus de murdărire.	Detergenții pulbere sau lichizi recomandați pentru rufe colorate pot fi folosiți în dozele recomandate pentru haine cu grad redus de murdărire. Trebuie utilizați detergenți care nu conțin înălbitor.	Detergenții lichizi potriviți pentru rufe colorate și culori închise pot fi folosiți în dozele recomandate pentru haine cu grad redus de murdărire.	Se recomandă folosirea detergenților lichizi pentru rufe delicate. Rufe din lână și mătase trebuie spălate cu detergent special pentru lână.

4.9 Sugestii pentru uscare corectă

		Programe				
		Uscare bumbac	Uscare rufe sintetice	BabyProtect +	Spălare și Uscare	Wash&Wear
Tipuri de îmbrăcăminte	Haine durabile cu conținut de bumbac	Cearceaf, lenjerie de pat, haine pentru copii, tricouri, cămăși, haine din tricotate durabile, denim, pantaloni din pânză, cămăși, șosete din bumbac, etc.	Nu se recomandă!	Spală și, respectiv, usucă! Cearceaf, lenjerie de pat, haine pentru copii, tricouri, cămăși, haine din tricotate durabile, denim, pantaloni din pânză, cămăși, șosete din bumbac, etc.	Spală și, respectiv, usucă! Cearceaf, lenjerie de pat, haine pentru copii, tricouri, cămăși, haine din tricotate durabile, denim, pantaloni din pânză, cămăși, șosete din bumbac, etc.	Hainele nepătate care au fost purtate pentru scurt timp, cum ar fi cămăși, tricouri, hanorace Trebuie încărcată o cantitate mică de rufe.
	Haine sintetice (Poliester, nailon, etc.)	Nu se recomandă!	Este recomandat pentru hainele cu conținut de poliester, nailon, poliacetat, acrilic. Uscarea nu este recomandată pentru articole de îmbrăcăminte din viscoză. Explicațiile de uscare din secțiunea întreținere trebuie să fie luate în considerare.	Este recomandat ca pentru hainele cu conținut de poliester, nailon, poliacetat, acrilic la temperaturi joase și cu avertismente de spălare și uscare emise în secțiunea de întreținere să fie luate în considerare.	Este recomandat ca pentru hainele cu conținut de poliester, nailon, poliacetat, acrilic la temperaturi joase și cu avertismente de spălare și uscare emise în secțiunea de întreținere să fie luate în considerare.	Articole cu grad redus de murdărire și cămăși nepătate, tricouri și articole cu conținut sintetic. O cantitate foarte mică de rufe trebuie să fie introdusă.
	Haine delicate (Mătase, Lână, Cashmir, Lână Angora, etc)	Nu se recomandă!	Nu se recomandă!	Nu se recomandă!	Nu se recomandă!	Nu se recomandă!
	Rufe voluminoase, cum ar fi păturile, perdelele, etc.	Nu se recomandă! Nu este recomandat să uscați rufe voluminoase în interiorul mașinii de spălat. Uscați-le atâmate pe umerase sau pe suprafețe horizontale.	Nu se recomandă! Nu este recomandat să uscați rufe voluminoase în interiorul mașinii de spălat. Uscați-le atâmate pe umerase sau pe suprafețe horizontale.	Nu se recomandă! Nu este recomandat să uscați rufe voluminoase în interiorul mașinii de spălat. Uscați-le atâmate pe umerase sau pe suprafețe horizontale.	Nu se recomandă! Nu este recomandat să uscați rufe voluminoase în interiorul mașinii de spălat. Uscați-le atâmate pe umerase sau pe suprafețe horizontale.	Nu se recomandă! Nu este recomandat să uscați rufe voluminoase în interiorul mașinii de spălat. Uscați-le atâmate pe umerase sau pe suprafețe horizontale.

4.10 Durată program afișată

Puteți vedea durata programului pe afișajul mașinii în timp ce selectați programul. În funcție de cantitatea de rufe încărcată în mașină, spuma, condițiile dezechilibrate de încărcare, fluctuațiile de alimentare cu curent, presiunea apei și setările de program, durata programului se ajustează automat în timpul funcționării acestuia.

SITUAȚIE SPECIALĂ: La pornirea programelor de Bumbac și Bumbac Eco, afișajul indică durata pentru o încărcare pe jumătate, acesta fiind cel mai frecvent caz. În 20-25 de minute după pornirea programului, mașina detectează cantitatea reală de încărcare. Dacă cantitatea încărcată detectată este mai mare decât jumătate din cantitatea ce poate fi încărcată, programul de spălare se va ajusta iar durata programului va crește automat. Puteți urmări această schimbare pe afișaj.

5 Utilizarea produsului

5.1 Panoul de control

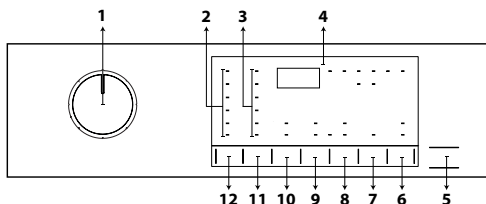

- 1 - Buton selectare program
- 2 - Lumini nivel de temperatură
- 3 - Lumini indicatoare ale nivelului vitezei de centrifugare
- 4 - Afișaj
- 5 - Buton Pornire / Pauză
- 6 - Buton Remote Control
- 7 - Buton reglare timp de finalizare
- 8 - Buton reglare nivel de uscare
- 9 - Buton Funcție auxiliară 2
- 10 - Buton Funcție auxiliară 1
- 11 - Buton Reglare viteză de centrifugare
- 12 - Buton Reglare temperatură

5.2 Simboluri pe afișaj

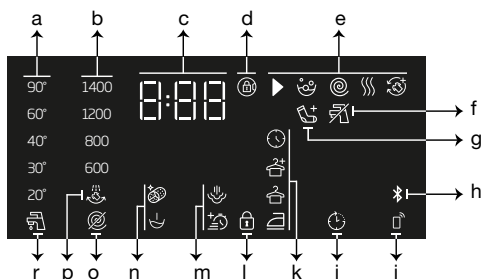

- a - Indicator temperatură
- b - Indicator viteză de centrifugare
- c - Informații despre durată
- d - Simbol blocare ușă activată
- e - Indicator urmărire program
- f - Indicator lipsă apă
- g - Indicator adăugare rufe
- h - Indicator conexiune Bluetooth
- i - Indicator Remote Control
- j - Indicator pornire întârziată activată
- k - Indicator nivel de uscare
- l - Simbol activare blocare pentru copii
- m - Indicatoare Funcție auxiliară 2
- n - Indicatoare Funcție auxiliară 1
- o - Indicator Fără centrifugare
- p - Indicator Amânare clătire
- r - Indicator Apă rece

5.3 Pregătirea mașinii

1. Verificați dacă furtunurile sunt strâns conectate.
2. Conectați mașina.
3. Deschideți complet robinetul.
4. Puneți rufe în mașină.
5. Adăugați detergent și balsam de rufe.

5.4 Selectare a unui program de spălare

1. Conform „Tabelului de programe și consum”, selectați programul potrivit pentru cantitatea și nivelul de murdărie a rufelor.
2. Selectați programul dorit cu ajutorul butonului **Selectare program**.



INFORMAȚII

- Programele sunt limitate la cea mai ridicată viteză de centrifugare pentru acel tip de țesătură.
- În momentul în care selectați un program, întotdeauna trebuie aveți în vedere tipul materialului, culoarea, gradul de murdărie și temperatura permisă a apei.

5.5 Programele de spălare

În funcție de tipul de material, utilizați următoarele programe principale de spălare.



INFORMAȚII

- După selectarea unui program de spălare potrivit pentru rufe dvs., puteți apăsa pe butonul Uscare pentru a seta mașina să execute uscarea, după programul de spălare. De fiecare dată când atingeți butonul, linia de informații vă prezintă care pas din procesul de uscare va avea loc și simbolul relevant se va aprinde. Dacă doriți, puteți să apăsați de mai multe ori butonul pentru a executa uscarea pentru perioada maximă admisă.
- Simbolurile de pe afișaj au rol schematic și este posibil să nu se potrivească exact cu produsul.
- În momentul când veți efectua spălarea și uscarea prin utilizarea funcției Uscare, încărcați maxim 5 kg de rufe în mașină. Dacă depășiți capacitatea mașinii, rufe nu se vor usca, iar mașina va funcționa mai mult timp, ceea ce va determina un consum mai mare de energie.

• Bumbac

Folosiți acest program pentru spălarea rufelor rezistente din bumbac (cearșafuri, lenjerie de pat, prosoape, halate de baie, lenjerie intimă etc.). Atunci când este apăsată funcția spălare rapidă, durata programului se reduce considerabil, însă performanța de spălare reală este asigurată de mișcările de spălare intensive. Dacă nu este selectată funcția spălare rapidă, spălarea și clătirea la performanțe superioare sunt asigurate pentru rufe foarte murdare.



INFORMAȚII

- Puteți usca rufe fără întrerupere, imediat după programul de spălare (este posibil să executați uscarea automat sau cu programare după ciclul de spălare). De asemenea, pentru acest lucru, trebuie să selectați funcția Uscare înainte de pornirea programului de spălare.
- Conform selecțiilor de uscare pe care le veți adăuga la programele de spălare, puteți vedea când se va finaliza programul datorită afișajului mașinii.
- Dacă nu doriți ca uscarea să fie efectuată după programul pe care l-ați selectat, apăsați și mențineți apăsat butonul funcției auxiliare de Uscare până când lumina pentru butonul Uscare este oprită.

• Sintetice

Puteți utiliza acest program pentru a spăla tricouri, țesături mixte din material sintetic/ bumbac etc. Durata programului este semnificativ mai scurtă și este asigurată o performanță de spălare mai eficientă. Dacă nu este selectată funcția spălare rapidă, spălarea și clătirea la performanțe superioare sunt asigurate pentru rufe foarte murdare.



INFORMAȚII

- Puteți usca rufe fără întrerupere, imediat după programul de spălare (este posibil să executați uscarea automat sau cu programare după ciclul de spălare). De asemenea, pentru acest lucru, trebuie să selectați funcția Uscare înainte de pornirea programului de spălare.
- Conform selecțiilor de uscare pe care le veți adăuga la programele de spălare, puteți vedea când se va finaliza programul datorită afișajului mașinii.
- Dacă nu doriți ca uscarea să fie efectuată după programul pe care l-ați selectat, apăsați și mențineți apăsat butonul funcției auxiliare de Uscare până când lumina pentru butonul Uscare este oprită.

• Lână / Spălare manuală

Utilizați acest program pentru a spăla îmbrăcămintea din lână. Selectați temperatura corespunzătoare ce se potrivește cu eticheta articolelor dumneavoastră. Rufe dvs. vor fi spălate la fiecare mișcare delicată, pentru evitarea deteriorării.



INFORMAȚII

- În programul de spălare pentru țesături din lână, funcția de uscare nu poate fi selectată.

• Eco 40-60

Programul Eco 40-60 poate curăța rufe din bumbac cu un grad normal de murdărie declarate lavabile la 40 °C sau la 60 °C, împreună în același ciclu, iar acest program este utilizat pentru a evalua conformitatea cu legislația UE în materie de proiectare ecologică.

Deși acest program durează mai mult decât celelalte, cu acesta economisiți o cantitate semnificativă de energie și apă. Temperatura actuală a apei poate fi diferită de temperatura de spălare stabilită. Când încărcăți mașina cu mai puține rufe (de ex. ½ din capacitate sau mai puțin), perioadele din etapele programului pot deveni automat mai scurte. În acest caz, consumul de energie și de apă va scădea. Funcția de uscare a compartimentului trebuie selectată cu Eco 40-60 ca să efectueze ciclul de spălare și uscare pentru a evalua conformitatea cu legislația UE în materie de proiectare ecologică.

În ciclul de spălare și uscare se pot curăța rufe din bumbac cu un grad normal de murdărire, declarate lavabile la 40 °C sau 60 °C, în același ciclu, și se pot usca astfel încât să poată fi depozitate imediat într-un dulap.



INFORMAȚII

- Puteți usca rufe fără întrerupere, imediat după programul de spălare (este posibil să executați uscarea automat sau cu programare după ciclul de spălare). De asemenea, pentru acest lucru, trebuie să selectați funcția Uscare înainte de pornirea programului de spălare.
- Conform selecțiilor de uscare pe care le veți adăuga la programele de spălare, puteți vedea când se va finaliza programul datorită afișajului mașinii.
- Dacă nu doriți ca uscarea să fie efectuată după programul pe care l-ați selectat, apăsați și mențineți apăsat butonul funcției auxiliare de Uscare până când lumina pentru butonul Uscare este oprită.

• Cămăși

Folosiți acest program pentru a spăla împreună cămăși din bumbac, materiale sintetice sau combinate. Acest program asigură faptul că rufe dvs. se vor șifona mai puțin. Atunci când este selectată funcția spălare rapidă, se execută algoritmul de Pre-tratare.

• Aplicați substanța chimică de pre-tratare direct pe haine sau adăugați-o împreună cu detergentul, în compartimentul pentru detergent, atunci când mașina începe să se alimenteze cu apă. Astfel, vă va lua mult mai puțin să obțineți performanțele pe care, în mod normal, le obțineți în ciclul de spălare obișnuit. Durata de utilizare a cămășilor dvs. va fi mai lungă.



INFORMAȚII

- Puteți usca rufe fără întrerupere, imediat după programul de spălare (este posibil să executați uscarea automat sau cu programare după ciclul de spălare). De asemenea, pentru acest lucru, trebuie să selectați funcția Uscare înainte de pornirea programului de spălare.
- Conform selecțiilor de uscare pe care le veți adăuga la programele de spălare, puteți vedea când se va finaliza programul datorită afișajului mașinii.
- Dacă nu doriți ca uscarea să fie efectuată după programul pe care l-ați selectat, apăsați și mențineți apăsat butonul funcției auxiliare de Uscare până când lumina pentru butonul Uscare este oprită.

• Spălare Rapidă / Expres 14'

Folosiți acest program pentru a spăla rapid haine din bumbac cu un grad scăzut de murdărire. Durata programului poate fi redusă până la 14 minute atunci când este selectată funcția spălare rapidă. Atunci când este selectată funcția spălare rapidă, se pot spăla maxim 2 (două) kg de rufe.



INFORMAȚII

- Puteți usca rufe fără întrerupere, imediat după programul de spălare (este posibil să executați uscarea automat sau cu programare după ciclul de spălare). De asemenea, pentru acest lucru, trebuie să selectați funcția Uscare înainte de pornirea programului de spălare.
- Conform selecțiilor de uscare pe care le veți adăuga la programele de spălare, puteți vedea când se va finaliza programul datorită afișajului mașinii.
- Dacă nu doriți ca uscarea să fie efectuată după programul pe care l-ați selectat, apăsați și mențineți apăsat butonul funcției auxiliare de Uscare până când lumina pentru butonul Uscare este oprită.

• Geci cu puf

Utilizați acest program pentru a spăla pardesiuri, veste, jachete etc, care poartă eticheta „spălare la mașină”. Datorită profilurilor speciale de centrifugare ale acestui program, apa ajunge în golurile de aer dintre pene.

• Downloaded Program (Program descărcat)

Acesta este un program special care vă permite să descărcați diferite programe atunci când doriți. La început, există un program pe care-l puteți vedea implicit cu ajutorul aplicației HomeWhiz. Cu toate acestea, puteți utiliza aplicația HomeWhiz pentru a selecta un program din setul de programe prestabilite și, apoi, pentru a-l modifica.



INFORMAȚII

- Dacă doriți să utilizați funcțiile HomeWhiz și Control de la distanță, trebuie să selectați Descărcare program. Consultați secțiunea Funcția HomeWhiz și Control de la distanță pentru mai multe detalii.

• Mixt

Folosiți acest program pentru a spăla împreună haine sintetice și din bumbac, fără a le sorta.



INFORMAȚII

- Puteți usca rufele fără întrerupere, imediat după programul de spălare (este posibil să executați uscarea automat sau cu programare după ciclul de spălare). De asemenea, pentru acest lucru, trebuie să selectați funcția Uscare înainte de pornirea programului de spălare.
- Conform selecțiilor de uscare pe care le veți adăuga la programele de spălare, puteți vedea când se va finaliza programul datorită afișajului mașinii.
- Dacă nu doriți ca uscarea să fie efectuată după programul pe care l-ați selectat, apăsați și mențineți apăsat butonul funcției auxiliare de Uscare până când lumina pentru butonul Uscare este oprită.

• Activități în aer liber / Sporturi

Utilizați acest program pentru a spăla echipamente pentru activități în aer liber/echipamente sportive care conțin un amestec de bumbac/material sintetic, precum și haine impermeabile, cum ar fi cele din Gore-Tex. Acest program spală rufele delicate, mulțumită mișcărilor speciale de răsuflare.



INFORMAȚII

- Puteți usca rufele fără întrerupere, imediat după programul de spălare (este posibil să executați uscarea automat sau cu programare după ciclul de spălare). De asemenea, pentru acest lucru, trebuie să selectați funcția Uscare înainte de pornirea programului de spălare.
- Conform selecțiilor de uscare pe care le veți adăuga la programele de spălare, puteți vedea când se va finaliza programul datorită afișajului mașinii.
- Dacă nu doriți ca uscarea să fie efectuată după programul pe care l-ați selectat, apăsați și mențineți apăsat butonul funcției auxiliare de Uscare până când lumina pentru butonul Uscare este oprită.

• Culori închise / Blugi

Utilizați acest program pentru a păstra culoarea hainelor dvs. închise la culoare sau a blugilor. Acest program oferă o înaltă eficiență la spălare, mulțumită unei mișcări speciale a cuvei, chiar și la temperaturi scăzute. Pentru rufele de culoare închisă, este recomandat să folosiți detergent lichid sau șampon special pentru lână. Nu spălați haine delicate care conțin lână etc. cu acest program.



INFORMAȚII

- Puteți usca rufele fără întrerupere, imediat după programul de spălare (este posibil să executați uscarea automat sau cu programare după ciclul de spălare). De asemenea, pentru acest lucru, trebuie să selectați funcția Uscare înainte de pornirea programului de spălare.
- Conform selecțiilor de uscare pe care le veți adăuga la programele de spălare, puteți vedea când se va finaliza programul datorită afișajului mașinii.
- Dacă nu doriți ca uscarea să fie efectuată după programul pe care l-ați selectat, apăsați și mențineți apăsat butonul funcției auxiliare de Uscare până când lumina pentru butonul Uscare este oprită.

• Lenjerie

Puteți utiliza acest program pentru spălarea hainelor delicate care trebuie spălate manual și a lenjeriei intime de damă. Lenjeria în cantități mici trebuie spălată într-o plasă de protecție. Capsele, nasturii etc. trebuie închise și fermoarele trase.

• Prosoape

Utilizați acest program pentru a spăla rufe din bumbac durabile, cum ar fi prosoapele. Introduceți prosoapele în mașină având grijă să nu atingă garnitura hubloului sau geamul.

• Clătire

Utilizați acest program atunci când doriți să clătiți sau să apătați rufele separat.

• Stoarcere+Evacuare

Utilizați acest program pentru a evacua apa din mașină.

5.6 Selectarea temperaturii

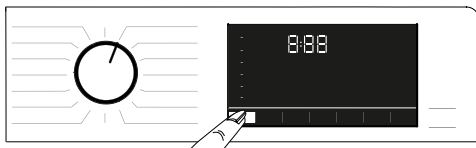

În momentul în care este selectat un nou program, temperatura recomandată pentru program apare pe indicatorul de temperatură. Este posibil ca valoarea de temperatură recomandată să nu fie temperatura maximă care poate fi selectată pentru programul relevant. Apăsați pe butonul Reglare temperatură pentru a modifica temperatura.



INFORMAȚII

- Butonul de reglare a temperaturii funcționează numai înapoi. De exemplu, dacă pe afișaj apare valoarea 40°C, dar doriți să selectați 60°C, trebuie să apăsați butonul de câteva ori, până când ajungeți la 60°C de la 40°C.



INFORMAȚII

- Dacă roțiți către opțiunea de Spălare la rece și apăsați din nou butonul Reglare temperatură, temperatura maximă recomandată pentru programul selectat apare pe afișaj. Pentru scăderea temperaturii, apăsați pe butonul pentru reglarea temperaturii.

În cele din urmă, lumina Spălare la rece se va aprinde, indicând spălarea la rece. De asemenea, puteți schimba temperatura după ce începe ciclul de spălare. Puteți selecta temperatura dorită după ce a început programul de spălare. Cu toate acestea, trebuie să faceți acest lucru înainte de a începe etapa de încălzire.

5.7 Selectare viteză centrifugare

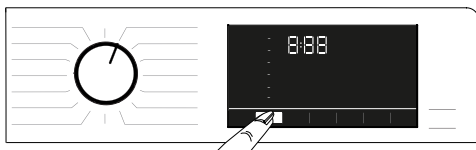

În momentul în care un program nou este selectat, viteza de centrifugare recomandată pentru programul selectat este afișată pe indicatorul Viteză de centrifugare.



INFORMAȚII

- Este posibil ca viteza de centrifugare recomandată să nu fie cea mai mare valoare care poate fi selectată pentru programul respectiv.

Apăsați pe butonul Reglare viteză de centrifugare pentru a modifica viteza de centrifugare. Viteza de centrifugare va scădea treptat.

Apoi, în funcție de modelul mașinii, opțiunile „Amânare clătire” și „Fără centrifugare” vor apărea pe afișaj.



INFORMAȚII

- Butonul de reglare a vitezei de centrifugare funcționează numai înapoi. De exemplu, dacă pe afișaj apare valoarea 800 rpm, dar doriți să selectați 1000 rpm, trebuie să apăsați butonul de câteva ori, până când ajungeți la 1000 rpm de la 800 rpm.

5.7.1 Dacă doriți să centrifugați rufe după funcția Amânare clătire:

- Reglați **Viteză de centrifugare**.

- Apăsați butonul **Start / Pauză**. Programul va reporni. Mașina va evacua apa și va centrifuga rufe.

Dacă doriți să evacuați apa la finalul programului fără centrifugare, utilizați funcția Fără centrifugare.



INFORMAȚII

- Dacă apăsați butonul de reglare a vitezei de centrifugare în programele în care nu este permis, setarea vitezei de centrifugare nu se va schimba și veți auzi un avertisment.

De asemenea, puteți schimba viteza de centrifugare după ce începe ciclul de spălare. După ce a luat sfârșit ciclul de spălare, puteți apăsa butonul de reglare a vitezei de centrifugare, pentru a selecta o viteză de centrifugare. Cu toate acestea, trebuie să faceți acest lucru înainte de începutul etapei de centrifugare.

5.7.2 Selectarea funcției auxiliare pentru uscare



Atunci când selectați un program de spălare nou, apăsați butonul Selectare funcție auxiliară pentru a seta opțiunea de uscare potrivită cu acest program.



INFORMAȚII

- Dacă apăsați butonul funcției auxiliare de Uscare în programele în care nu este permisă etapa de uscare, lumina ce semnalizează etapa de uscare nu se va schimba și veți auzi un avertisment.



INFORMAȚII

- Doar pentru programele de uscare, apăsați butonul Selecție funcție auxiliară pentru reglarea opțiunii de uscare potrivite.

5.8 Programele de uscare



AVERTIZARE!

- În timpul programului de uscare, mașina va elimina automat scamele provenite de la haine. În etapa de uscare, mașina folosește apă. Din acest motiv, robinetul de apă al mașinii trebuie deschis și în timpul programelor de uscare.
- Atunci când selectați un program de spălare nou, apăsați butonul Selectare funcție auxiliară pentru a seta opțiunea de uscare potrivită cu acest program.



INFORMAȚII

- Există o etapă de centrifugare în programele de uscare. Mașina dvs. efectuează acest proces pentru a scurta timpul de uscare. În timp ce este selectat programul de uscare, viteza de centrifugare se situează în intervalul Viteză de centrifugare maximă.
- Dacă apăsați butonul funcției auxiliare de Uscare în programele în care nu este permisă etapa de uscare, lumina ce semnalizează etapa de uscare nu se va schimba și veți auzi un avertisment.
- Doar pentru programele de uscare, apăsați butonul Selecție funcție auxiliară pentru reglarea opțiunii de uscare potrivite.
- În cazul lipsei apei, spălarea sau uscarea nu pot fi efectuate.

• Sintetice Uscare

Folosiți acest program pentru a usca haine din material sintetic cu greutate uscată de până la 3 kg. Puteți efectua numai uscarea în acest program.



INFORMAȚII

- Pentru cantitatea de rufe pentru uscare, vezi Partea 4 Pasul 4.5.

• Bumbac Uscare

Folosiți acest program pentru a usca haine din bumbac cu greutate uscată de până la 5 kg. Puteți efectua numai uscarea în acest program.



INFORMAȚII

- Dacă urmează să uscați rufe care conțin numai prosoape și halate de baie, cantitatea maximă de rufe care poate fi încărcată este de 4 kg.
- Pentru cantitatea de rufe pentru uscare, vezi Partea 4 Pasul 4.5.

5.9 Programele de spălare și uscare



AVERTIZARE!

- În timpul programului de uscare, mașina va elimina automat scamele provenite de la haine. În etapa de uscare, mașina folosește apă. Din acest motiv, robinetul de apă al mașinii trebuie deschis și în timpul programelor de uscare.

• Spălare/Uscare 5kg

Utilizați acest program pentru spălarea rufelor din bumbac până la 5 kg și a le usca după ciclul de spălare fără a efectua o altă selecție.



INFORMAȚII

- În momentul când acest program este selectat, funcția auxiliară de Uscare externă nu poate fi selectată.

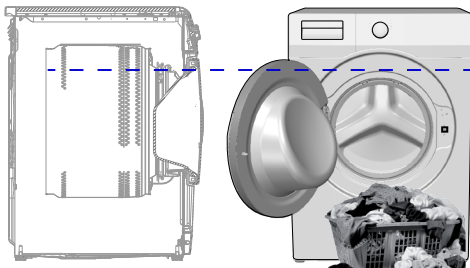

În programele Spălare 5 kg și Uscare 5 kg se recomandă să încărcați mașina până la nivelul indicat mai sus, pentru condiții de uscare ideale (puteți vedea săgeata de nivel dacă deschideți ușa de încărcare).

• Spălare/Uscare rapidă 1kg

Utilizați acest program pentru spălarea și uscarea a 0,5 kg de rufe (2 cămăși) în 40 minute sau a 1 kg de rufe (5 cămăși) în 60 de minute.



INFORMAȚII

- Programul Wash&Wear este destinat pentru spălarea și uscarea rapidă a hainelor zilnice care au fost purtate o perioadă scurtă de timp și nu prezintă grad ridicat de murdărire. Acest program este potrivit pentru hainele cu textură fină care se usucă rapid (cămăși, tricouri).
- Pentru rufele cu textură groasă cărora le ia mai mult timp pentru a se usca trebuie utilizate alte opțiuni de uscare sau programe.

• Antialergic+ Spălare/Uscare

Utilizarea curățării cu abur la începutul programului permite îndepărtarea mai ușoară a murdăriei. Utilizați acest program pentru a spăla și usca rapid rufe (până la 2 kg) care necesită spălare antialergică și igienică (articole din bumbac, cum ar fi haine pentru bebeluși, cearșafuri și lenjerie intimă).



INFORMAȚII

- Programul Igienă+ a fost testat și aprobat de către „British Allergy Foundation” (Allergy UK) din Marea Britanie.

5.10 Tabel de program și consum (pentru spălare)

RO	Program (°C)	Greutate max. (kg)	Consum apă (l)	Consum energie (kWh)	Viteză max.	Funcții auxiliare				Interval de temperaturi selectabile °C	
						Prespălare	Spălare rapidă	Abur	Anti-șifonare+		Uscare
Bumbac	90	8	90	2,50	1200	•	•	•	•	•	Rece - 90
	60	8	90	1,80	1200	•	•	•	•	•	Rece - 90
	40	8	88	0,97	1200	•	•	•	•	•	Rece - 90
Eco 40-60	40 ***	8	54	0,955	1200					•	40 - 60
	40 ***	4	35	0,550	1200					•	40 - 60
	40 ***	2	28	0,320	1200					•	40 - 60
	60 **	8	47	0,760	1200					•	40 - 60
Eco 40-60 + Uscare garderobă	40 ***	5	62	3,835	1200					•	40 - 60
	40 ***	2,5	46	2,340	1200					•	40 - 60
Sintetice	60	3	60	1,35	1200	•	•	•	•	•	Rece - 60
	40	3	58	0,85	1200	•	•	•	•	•	Rece - 60
Spălare Rapidă / Expres 14'	90	8	68	2,20	1200		•	•	•	•	Rece - 90
	60	8	68	1,20	1200		•	•	•	•	Rece - 90
	30	8	68	0,20	1200		•	•	•	•	Rece - 90
Spălare Rapidă / Expres 14'+Spălare rapidă	30	2	40	0,15	1200		•	•	•	•	Rece - 90
Lână / Spălare manuală	40	1,5	55	0,50	1200						Rece - 40
Geci cu puf	60	2	75	1,30	1000			•			Rece - 60
Cămăși	60	3	63	1,23	800	•	•	•	•	•	Rece - 60
Curățarea tamburului+	90	-	76	2,60	600			*		*	90
Downloaded Program *****											
Mixt	40	3,5	70	0,90	800	•	•	•	•	•	Rece - 40
Activități în aer liber / Sporturi	40	3,5	52	0,65	1200	•				•	Rece - 40
Culori închise / Blugi	40	3,5	70	0,85	1200	•	•	•	•	•	Rece - 40
Prosoape	60	1	86	1,20	1000			•			Rece - 60
Lenjerie	30	1	65	0,56	600						Rece - 30

• : Selectabil.

* : Selectat automat, nu poate fi anulat.

** : Selectarea Eco 40-60 cu o temperatură de 60 °C este programul de testare a performanței de spălare în conformitate cu EN 50229:2015 și cu programul de testare a etichetei energetice în conformitate cu Regulamentul delegat (UE) 96/60/CE al Comisiei.

Selectarea Uscare bumbac cu Uscare suplimentară este programul de testare a performanței de uscare în conformitate cu EN 50229:2015 și programul de testare a etichetei energetice în conformitate cu Regulamentul delegat (UE) 96/60/CE al Comisiei. Încărcarea maximă pentru spălare trebuie să fie împărțită în mai multe grupe și anume, încărcare maximă și minimă de uscare, urmând ca fiecare cantitate încărcată să fie uscată cu opțiunea „Uscare bumbac cu Uscare suplimentară”.

***: Selectarea Eco 40-60 cu o temperatură de 40 °C este programul de testare a performanței de spălare în conformitate cu EN 62512 și cu programul de testare a etichetei energetice în conformitate cu Regulamentul delegat (UE) 2019/2014 al Comisiei.

Selectarea Eco 40-60 cu o temperatură de 40 °C este programul de testare a ciclului de spălare-uscare în conformitate cu EN 62512 și cu programul de testare a etichetei energetice în conformitate cu Regulamentul delegat (UE) 2019/2014 al Comisiei.

****: Aceste programe pot fi folosite împreună cu aplicația HomeWhiz. Consumul de energie poate crește la conectare.

- : A se vedea descrierea programului pentru încărcare maximă.



INFORMAȚII

- Funcțiile auxiliare din tabel pot varia conform modelului de mașină.
- Consumul de apă și energie poate varia fiind supus schimbărilor de presiune, duritate și temperatură a apei, ale temperaturii ambientale, tipului și cantității de rufe, selectării funcțiilor auxiliare și a vitezei de centrifugare și a schimbărilor valorilor tensiunii electrice.
- Puteți vedea timpul de spălare pe afișajul mașinii dumneavoastră în timp ce selectați un program. În funcție de cantitatea de rufe pe care ați încărcat-o în mașina dumneavoastră, poate fi o diferență de 1 - 1,5 ore între durata afișată pe afișaj și durata efectivă a ciclului de spălare. Durata va fi corectată automat imediat după ce începe programul de spălare.
- „Modurile de selecție a funcțiilor auxiliare pot fi modificate de compania producătoare. Pot fi adăugate modele din noua selecție sau pot fi îndepărtate cele existente.”
- „Viteza de centrifugare a mașinii poate varia în funcție de program; aceasta nu poate depăși viteza maximă de centrifugare a mașinii dumneavoastră.”
- Selectați întotdeauna cea mai scăzută temperatură corespunzătoare. În ceea ce privește consumul de energie, cele mai eficiente programe sunt, în general, cele care au rezultate la temperaturi mai scăzute și cu o durată mai lungă.
- Zgomotul și conținutul de umiditate rămas sunt influențate de viteza de centrifugare: cu cât viteza de centrifugare este mai mare în faza de centrifugare, cu atât este mai mare zgomotul și cu atât este mai mic conținutul de umiditate rămas.

Tabel de program și consum (pentru uscare)

RO						Funcției auxiliare					Nivel de uscare				
Program (°C)		Greutate max. (kg)	Consum apă (l)	Consum energie (kWh)	Viteză max.	Prespălare	Spălare rapidă	Abur	Anti-șifonare+	Uscare	Uscare adițională	Uscare garderobă	Uscare călcare	Uscare temporizată	Interval de temperaturi selectabile °C
Bumbac Uscare	-	5	45	3,20	1200				•	*	•	•	•	•	-
Sintetice Uscare	-	3	30	2,10	-				•	*		•	•	•	-
Antialergic+ Spălare/Uscare	60	2	120	3,80	1200			*	•	*	•	•	•	•	90-30
Spălare/Uscare 5kg	60	5	94	5,00	1200				•	*	•	•	•	•	60-Rece
Spălare/Uscare rapidă 1kg	30	0,5	35	0,60	1200				•	*				•	30-Rece
Spălare/Uscare rapidă 1kg	30	1	44	1,00	1200				•	*				•	30-Rece

Valori de consum (RO)

	Selectarea temperaturii (°C)	Turația de centrifugare (rot/min)	Capacitatea (kg)	Durata programului (hh:mm)	Consum de energie (kWh/ciclu)	Consum de apă (l/ciclu)	Temperatura de spălare (°C)	Conținut de umezeală rămas (%)
Eco 40-60	40	1200	8	03:38	0,955	54	40	53
	40	1200	4	02:47	0,550	35	31	53
	40	1200	2	02:47	0,320	28	23	53
Bumbac	20	1200	8	03:40	0,600	93	20	53
Bumbac	60	1200	8	03:40	1,800	90	60	53
Sintetice	40	1200	3	02:25	0,850	58	40	40
Spălare Rapidă / Expres 14'	30	1200	8	00:28	0,200	68	23	62
Eco 40-60 + Uscare garderobă	40	1200	5	08:05	3,835	62	25	53
	40	1200	2,5	05:55	2,340	46	24	53

5.11 Selectarea funcțiilor auxiliare

Selectați funcțiile auxiliare dorite înainte de începerea programului. În momentul în care un program este selectat, se aprind luminile funcțiilor auxiliare care pot fi selectate împreună cu programul.



INFORMAȚII

- Luminile funcțiilor auxiliare care nu pot fi selectate cu ajutorul programului selectat nu se aprind. Dacă apăsați butoanele acestor funcții auxiliare, veți auzi un avertisment, iar selecția va fi dezactivată.



INFORMAȚII

- Unele funcții nu pot fi selectate împreună. Dacă o funcție auxiliară secundară intră în conflict cu prima funcție selectată înainte de pornirea mașinii, prima funcție selectată va fi anulată iar selectarea funcției auxiliare va rămâne activă.
- O funcție auxiliară care nu este compatibilă cu programul nu poate fi selectată. (Consultați „Tabelul de programe și consum”)
- Unele programe au funcții auxiliare care trebuie utilizate împreună cu programul selectat. Aceste funcții nu pot fi anulate. Lumina funcției auxiliare aferente este deja aprinsă.



INFORMAȚII

- Dacă nivelul de umiditate selectat (Uscare călcare, Uscare garderobă, Uscare suplimentară garderobă) nu poate fi atins la finalizarea ciclului de uscare, mașina dvs. va extinde în mod automat durata programului. Programul va dura mai mult.
- Dacă este selectată uscarea pe bază de durată, programul se va încheia la sfârșitul timpului de uscare chiar dacă rufele nu sunt încă uscate.
- Dacă nivelul selectat de umiditate (Uscare călcare, Uscare garderobă, Uscare suplimentară garderobă) este atins în timpul ciclului de uscare sau este detectată funcția de uscare suplimentară în opțiunile de uscare sincronizată, programul va dura mai puțin timp. Scăderea timpului va fi prezentată pe afișaj.

5.11.1 Funcții auxiliare

• Prespălare

Prespălarea este necesară numai pentru haine foarte murdare. Neutilizarea funcției Prespălare va economisi energie, apă, detergent și timp.

• Spălare rapidă

După selectarea unui program, puteți apăsa butonul Spălare rapidă, pentru a reduce durata programului. La unele programe, timpul poate fi scurtat cu peste 50%. Totuși, pentru rufele cu grad de murdărire mediu și ușor, veți obține același rezultat de spălare într-un timp mai scurt. Deși depinde de program, dacă apăsați butonul Spălare rapidă o dată, timpul programului se va reduce până la un anumit nivel. Apăsați același buton pentru a doua oară, pentru a reduce timpul până la nivelul minim.

Pentru rezultate mai bune la spălare, nu utilizați butonul Spălare rapidă pentru haine foarte murdare. Pentru rufe cu grad mediu și ușor de murdărire, utilizați butonul Spălare rapidă pentru scurtarea timpului programului.

• Control de la distanță

Puteți utiliza acest buton pentru funcție auxiliară pentru a conecta produsul la dispozitivele inteligente. Pentru informații detaliate, consultați aplicația HomeWhiz și funcția de Remote Control.

• Program personalizat

Această funcție auxiliară poate fi utilizată pentru programele de spălare a rufelor din bumbac și sintetice, numai cu aplicația HomeWhiz. Atunci când este activată această funcție auxiliară, puteți adăuga programului până la 4 pași auxiliari de clătire. Puteți selecta și utiliza unele funcții auxiliare chiar dacă nu se regăsesc la produsul dvs. Puteți mări și micșora perioada de timp pentru rufe din bumbac și cele sintetice într-un interval sigur.

• Uscare

Funcția vă usucă rufele după ciclul de spălare. Consultați tabelul cu programe care pot fi utilizate împreună cu această funcție.

5.11.2 Funcții/Programe selectate prin Apăsarea butonului Funcții timp de 3 secunde

• Curățarea tamburului+ 3"

Apăsați și țineți apăsat butonul Funcției auxiliare 1 timp de 3 secunde pentru a selecta programul. Utilizați acest program regulat (o dată la fiecare 1-2 luni) pentru a curăța cuva și a întreține igiena mașinii. Înaintea programului se utilizează abur pentru a înnuia reziduurile din cuva de spălare. Rulați programul cu mașina complet goală. Pentru obținerea unor rezultate mai bune, puneți pulbere anti-calcar pentru mașini de spălat în compartimentul pentru detergent nr. „2”. Acest program cuprinde o etapă de uscare după cea de curățare a cuvei, pentru a usca interiorul mașinii.



INFORMAȚII

- Acesta nu este un program de spălare. Acesta este un program de întreținere.
- Nu rulați programul când există obiecte în mașină. Dacă încercați să faceți acest lucru, mașina va detecta automat încărcătura din interior și va abandona programul.

• Anti-șifonare+ 3"

Dacă țineți apăsat butonul de selectare a centrifugării timp de 3 secunde, această funcție va fi selectată, iar lumina de monitorizare a programului aferent se va aprinde. Când este setată această funcție, la sfârșitul programului aceasta aerisește rufele până la 8 ore, pentru a preveni șifonarea. Puteți anula programul și scoate rufele în orice moment pe parcursul celor 8 ore. Apăsăți butonul de selectare a funcției sau butonul pornit/oprit al mașinii pentru anularea funcției. Lumina de monitorizare a programului va rămâne aprinsă până când funcția este anulată sau etapa este dusă până la capăt. Dacă funcția nu poate fi anulată, va fi activă și în ciclurile de spălare ulterioare.

• Abur 3"

Puteți ține apăsată tasta funcției auxiliare 2 timp de 3 secunde, pentru a selecta această funcție. Utilizați acest program pentru a reduce cutele și a scurta timpii de călcare pentru o cantitate mică de haine din bumbac, material sintetic sau mixte care nu sunt pătate.

• Blocare pentru copii 3"

Folosiți funcția Blocare pentru copii pentru a evita modificarea setărilor de către copii. Astfel, puteți evita orice modificări aduse unui program care rulează.



INFORMAȚII

- Arunci când este activată funcția Blocare pentru copii, puteți apăsa tasta Pornit/Oprit pentru a porni sau opri mașina. Programul este reluat atunci când porniți mașina din nou.
- Veți auzi un avertisment dacă butoanele sunt apăstate în timp ce este activată funcția de Blocare pentru copii. Avertismentul sonor va fi anulat dacă butoanele sunt apăstate de cinci ori consecutiv.

Pentru a activa funcția Blocare pentru copii:

Apăsăți și țineți apăsat butonul de Reglare a nivelului de uscare timp de 3 secunde. Atunci când mesajul "3-2-1" de pe afișaj dispăre, va apărea pictograma Blocare pentru copii. După ce vedeți acest mesaj, puteți elibera butonul de Reglare a nivelului de uscare.

Pentru a dezactiva funcția Blocare pentru copii:

Apăsăți și țineți apăsat butonul de Reglare a nivelului de uscare timp de 3 secunde. Atunci când numărătoarea inversă "3-2-1" de pe afișaj dispăre, va dispărea pictograma Blocare pentru copii.

• Bluetooth 3"

Puteți utiliza butonul funcției de conectare prin Bluetooth pentru a asocia mașina cu dispozitivul dvs. inteligent. Astfel, puteți utiliza dispozitivul inteligent pentru a primi informații despre mașină și a o controla.

Pentru activarea Bluetooth:

Mențineți apăsat butonul funcției Remote Control timp de 3 secunde. Veți vedea numărătoarea inversă "3-2-1", iar simbolul „Bluetooth” va fi afișat. Eliberați butonul funcției Remote Control. Pictograma Bluetooth se va aprinde intermitent, în timp ce produsul se va asocia cu dispozitivul inteligent. Dacă este reușită conectarea, lumina pictogramei va rămâne aprinsă.

Pentru a dezactiva funcția Bluetooth:

Mențineți apăsat butonul funcției Remote Control timp de 3 secunde. Atunci când numărătoarea inversă "3-2-1" de pe afișaj dispăre, va dispărea pictograma "Bluetooth".



INFORMAȚII

- Trebuie să încheiați mai întâi configurarea aplicației HomeWhiz pentru ca funcția Bluetooth să fie activată. După configurare, dacă apăsați butonul funcției Remote Control, în timp ce butonul este în poziția Descărcare program/Remote Control, conexiunea Bluetooth va fi activată automat.

5.12 Pașii de uscare



5.12.1 Uscare călcare

Uscarea continuă până când nivelul de uscare ajunge la etapa Uscare călcare.

5.12.2 Uscare garderobă

Uscarea continuă până când nivelul de uscare ajunge la etapa Uscare garderobă.

5.12.3 Uscare adițională

Uscarea continuă până când nivelul de uscare ajunge la etapa Uscare adițională garderobă.



INFORMAȚII

- Este posibil ca nivelul de uscare să se schimbe în funcție de amestecul de rufe, de tipul de material, de cantitate și de nivelul de umezeală a rufelor.
- Nu utilizați mașina pentru a usca rufe ce conțin dantelă, tul, zorzoane, mărgele, paiete, fire etc su rufe cu conținut bogat de mătase.

5.12.4 Uscare temporizată

Puteți selecta uscarea de 30, 90 sau 150 de minute pentru a ajunge la nivelul de uscare dorit, la temperatură scăzută.



INFORMAȚII

- În momentul când uscați o cantitate mică de rufe (până la maximum 2 articole), selectați pașii de uscare temporizată din programele Bumbac sau Sintetice.
- Dacă rufe nu sunt la nivelul de uscare dorit la finalizarea programului de uscare, puteți selecta uscarea temporizată pentru a finaliza procesul.
- Când această funcție este selectată, mașina efectuează uscarea pe durata reglată, nerespectând nivelul de uscare.

5.13 Afișaj timp

Atunci când programul rulează, timpul rămas până la finalul programului va fi afișat în ore și minute, de ex. „01:30”.



INFORMAȚII

- Timpul programului poate diferi de valorile din „Tabelul de program și consum” depinzând de presiunea, duritatea și temperatura apei, temperatura ambientală, cantitatea și tipul de rufe, funcțiile auxiliare selectate și schimbările de valoare ale tensiunii normale.

5.14 Timp de finalizare



Împreună cu funcția Timp de finalizare, pornirea programului poate fi întârziată până la 24 de ore. După ce apăsați butonul Timp de finalizare, este afișat timpul estimat până la finalizarea programului. Dacă este setat un Timp de finalizare, lumina indicatoare pentru Timpul de finalizare se va aprinde. Pentru a vă asigura că funcția Timp de finalizare este activată, iar programul se termină la sfârșitul duratei definite, trebuie să apăsați pe **Start / Pauză** după setarea duratei. Butonul Start/Pauză va înceta iluminarea intermitentă și va rămâne aprins. Dacă doriți să anulați funcția Timp de finalizare, apăsați butonul Timp de finalizare până când lumina Timp de finalizare se oprește sau apăsați butonul Pornit / Oprit pentru a opri și a porni mașina.

1. Deschideți ușa de încărcare, introduceți rufe și adăugați detergentul etc.
2. Selectați programul de spălare, temperatura, viteza de centrifugare și funcțiile auxiliare, dacă sunt necesare.
3. Apăsați butonul Timp de finalizare pentru a seta timpul de finalizare dorit. Lumina Timp de finalizare se aprinde.
4. Apăsați butonul Start / Pauză. Numărătoarea inversă începe. Semnul „:” din mijlocul timpului de finalizare de pe afișaj începe să apară intermitent.



INFORMAȚII

- Nu utilizați detergenți lichizi dacă activați funcția Timp de finalizare! Petele ar putea să rămână pe haine.
- Ușa trebuie să fie blocată pe timpul numărătorii inverse a Timpului de finalizare. Dacă doriți să deblocați ușa, apăsați butonul Start/ Pauză al programului pentru a comuta mașina în modul pauză. La finalizarea numărătorii inverse, indicatorul Timp de finalizare se stinge, ciclul de spălare începe și timpul pentru programul selectat apare pe afișaj.
- Dacă se selectează Timp de Finalizare, timpul ce apare pe ecran constă din timpul de finalizare plus durata programului selectat.

5.15 Pornirea programului

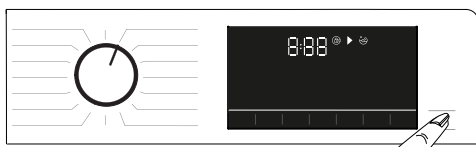

1. Apăsați butonul **Start/Pauză** pentru a porni programul.
2. Lumina intermitentă a butonului **Start/Pauză** va rămâne aprinsă, indicând faptul că programul a pornit.
3. Ușa de încărcare va fi blocată. Atunci când este blocată ușa, avertizarea „Se blochează ușa” va fi afișată.

5.16 Blocarea ușii de încărcare



Ușa de încărcare a mașinii are un sistem de blocare care împiedică deschiderea ușii de încărcare în cazul în care nivelul apei este nepotrivit. Lumina „Ușă de încărcare blocată” de pe panou pornește în momentul când ușa de încărcare este blocată.



INFORMAȚII

- Dacă este selectată funcția Remote Control, ușa va fi blocată. Pentru a deschide ușa, trebuie să apăsați tasta Remote Control sau să schimbați poziția programului pentru a dezactiva funcția Remote Control.

Deschiderea ușii de încărcare în caz de pană de curent:



INFORMAȚII

- În caz de pană de curent, puteți folosi mânerul de urgență al ușii de încărcare de sub capacul filtrului pompei, pentru a deschide manual ușa de încărcare.



AVERTISMENT!

- Înainte de a deschide ușa de încărcare, asigurați-vă că nu există apă în interiorul mașinii, pentru a evita inundarea. Apa poate fi fierbinte și poate cauza opărire.

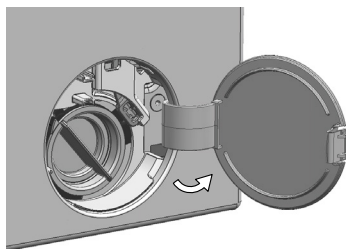

- Oprii și scoateți aparatul din priză. Deschideți capacul filtrului pompei.

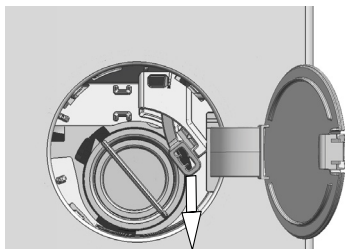

- Scoateți mânerul de siguranță al ușii de încărcare din spatele capacului filtrului cu o unealtă.
- Deschideți ușa de încărcare trăgând mânerul de siguranță a ușii de încărcare în jos.
- Dacă ușa de încărcare nu este deschisă, încercați să trageți din nou mânerul în jos.
- După deschiderea ușii de încărcare, aduceți mânerul de siguranță a ușii de încărcare în poziția inițială.

5.17 Modificare a selecțiilor după începerea programului

5.17.1 Adăugarea rufelor după începerea programului

Dacă nivelul apei din mașină este potrivit, când apăsați butonul **Pornire / Pauză** lumina „Ușă de încărcare blocată” de pe panou se stinge.

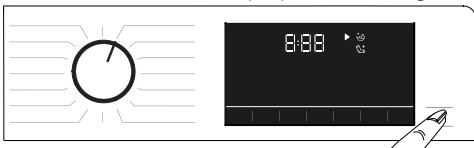

Dacă nivelul apei din mașină nu este potrivit când apăsați butonul **Pornire / Pauză**, panoul va indica faptul că ușa este blocată.

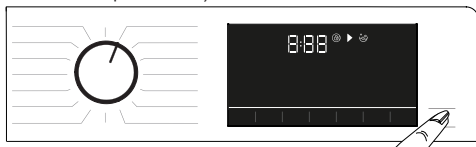

5.17.2 Comutarea mașinii în modul pauză

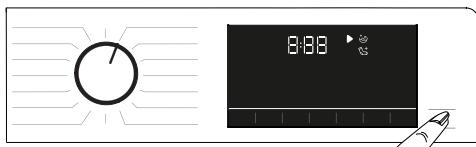

Apăsați butonul **Pornire / Pauză** pentru a comuta mașina în modul pauză.

5.17.3 Modificarea selecției programului după începerea programului:

Dacă funcția Blocare pentru copii nu este activată, puteți schimba programul în timp ce programul curent este în desfășurare. Această acțiune va anula programul curent.



INFORMAȚII

- Programul nou-selectat va porni de la început.

5.17.4 Modificarea funcției auxiliare și a setărilor de viteză de centrifugare și temperatură

În funcție de pasul în care a ajuns programul, puteți anula sau selecta funcțiile auxiliare. Consultați, „Selectarea funcțiilor auxiliare”. De asemenea, puteți modifica viteza de centrifugare, temperatura și setările de uscare. Consultați, „Selectare viteză centrifugare” și „Selectare temperatură”.



INFORMAȚII

- Dacă temperatura apei din mașină este mare sau dacă nivelul apei depășește linia de pe ușă,, ușa de încărcare nu se va deschide.

5.18 Anularea programului

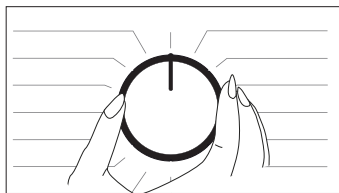

Programul va fi anulat dacă butonul de selectare a programului este comutat la alt program sau dacă mașina este oprită și pornită de la acest buton.



INFORMAȚII

- Programul nu va fi anulat dacă rotiți butonul de selectare a programului în timp ce funcția de blocare pentru copii este activată. Mai întâi trebuie să anulați funcția Blocare pentru copii.
- Dacă doriți să deschideți ușa de încărcare după ce ați anulat programul, dar nu este posibil să o deschideți deoarece nivelul apei din mașină este deasupra pragului de deschidere al ușii, rotiți butonul Selectare program către programul Evacuare + Centrifugare și evacuați apa din mașină.

5.19 Finalizarea programului

Când programul se finalizează, se afișează simbolul End.

Dacă nu apăsați nici un buton timp de 10 minute, mașina va comuta în modul ÎNCHIS. Afișajul și toți indicatorii sunt stinse.

Dacă apăsați orice buton, pașii programului finalizat vor fi afișați.

5.20 Mașina dispune de funcția „Mod pauză”.

După utilizarea butonului Pornit/Oprit pentru pornirea mașinii, dacă nu porniți nici un program din etapa de selectare sau nu efectuați nici o altă operație sau dacă nu faceți nimic timp de 2 minute de la terminarea programului selectat, atunci programul va comuta automat la modul de economisire a energiei. De asemenea, dacă produsul dvs. este prevăzut cu un afișaj care arată timpul programului, acest afișaj va fi oprit complet. Dacă rotiți butonul Selecție program sau atingeți orice alt buton, luminile se vor comuta la poziția anterioară. Selecțiile pe care le efectuați în momentul ieșirii din modul de eficiență energetică se pot schimba. Verificați corectitudinea selecțiilor înainte de pornirea programului. Dacă este nevoie, efectuați din nou reglări. Aceasta nu este o eroare.

5.21 Aplicația HomeWhiz și funcția Remote Control

Aplicația HomeWhiz vă permite să vă utilizați dispozitivul inteligent pentru a verifica mașina de spălat și a obține informații despre aceasta. Cu ajutorul aplicației HomeWhiz, vă puteți utiliza dispozitivul inteligent pentru a efectua diverse proceduri care pot fi realizate și direct pe mașină. În plus, puteți utiliza unele funcții numai cu ajutorul funcției HomeWhiz.

Trebuie să descărcați aplicația HomeWhiz din magazinul de aplicații al dispozitivului dvs. inteligent pentru a utiliza funcția Bluetooth a mașinii.

Asigurați-vă că dispozitivul inteligent este conectat la Internet pentru a putea descărca aplicația. Dacă este prima oară când folosiți această aplicație, urmați instrucțiunile de pe ecran pentru a finaliza procedura de înregistrare a utilizatorului. Odată finalizată procedura de înregistrare, puteți utiliza toate produsele cu funcția HomeWhiz de acasă pe acest cont. Puteți apăsa pe „Adaugă/Elimină aparat” din aplicația HomeWhiz pentru a vedea produsele asociate contului dvs. Puteți asocia aceste produse pe această pagină.



INFORMAȚII

- Pentru a utiliza funcția HomeWhiz, asigurați-vă că aplicația este instalată pe dispozitivul inteligent și că mașina de spălat este asociată cu dispozitivul dvs. inteligent prin Bluetooth. Dacă mașina de spălat nu este asociată cu dispozitivul inteligent, funcționează asemenea unui aparat care nu dispune de caracteristica HomeWhiz.
- Produsul va funcționa conform asocierii cu dispozitivul inteligent prin Bluetooth. Comenzile efectuate din aplicație vor fi activate prin această asociere. Din acest motiv, semnalul Bluetooth dintre produs și dispozitivul inteligent trebuie să fie suficient de puternic.
- Vizitați www.homewhiz.com pentru a vedea versiunile pentru Android și iOS compatibile cu aplicația HomeWhiz.



AVERTISMENT!

- Toate măsurile de siguranță descrise în secțiunea „INSTRUCȚIUNI GENERALE DE SIGURANȚĂ” din manualul de utilizare se aplică și funcționării la distanță prin intermediul funcției HomeWhiz.

5.21.1 Configurarea HomeWhiz

Pentru ca aplicația să ruleze, produsul dvs. și aplicația HomeWhiz trebuie să fie conectate. Pentru a stabili această conexiune, urmați pașii de mai jos pentru configurarea atât pe produsul dvs., cât și pe aplicația HomeWhiz.

- Dacă adăugați un aparat pentru prima oară, apăsați pe butonul „Adăugare/ Eliminare Aparat” al aplicației HomeWhiz. Apoi, apăsați pe „Apăsați aici pentru a configura noul aparat”. Urmăți pașii de mai jos, precum și instrucțiunile de pe aplicația HomeWhiz, pentru a încheia configurarea.
- Pentru a începe procedura de configurare, asigurați-vă că mașina este oprită. Apăsați și mențineți apăsat butonul Temperatură și butonul funcției Remote Control simultan, timp de 3 secunde, pentru a comuta mașina în modul de configurare HomeWhiz.



- Când aparatul este în modul de configurare HomeWhiz, veți vedea o animație pe afișaj, iar pictograma Bluetooth se va aprinde intermitent, până când mașina se asociază cu dispozitivul inteligent. În acest mod, numai butonul programului este activat. Celelalte butoane sunt dezactivate.

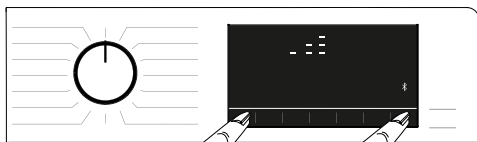

- Pe ecranul de pe aplicație, selectați mașina de spălat dorită și apăsați pe Următorul.
- Citiți instrucțiunile de pe ecran, până când HomeWhiz vă va întreba despre produsul pe care doriți să-l conectați la dispozitiv.
- Reveniți la aplicația HomeWhiz și așteptați până când configurarea este finalizată. După finalizarea configurării, dați un nume mașinii dvs. de spălat. Acum, puteți apăsa pe ecran pentru a vedea produsul pe care l-ați adăugat la aplicația HomeWhiz.



INFORMAȚII

- Dacă nu puteți finaliza configurarea cu succes în 5 minute, mașina de spălat rufe se va opri automat. În acest caz, va trebui să reluați de la început procedura de configurare. Dacă problema persistă, contactați Agentul de Service Autorizat.
- Puteți utiliza mașina de spălat cu mai multe dispozitive inteligente. Pentru aceasta, descărcați aplicația HomeWhiz și pe celălalt dispozitiv inteligent. Când lansați aplicația, va fi nevoie să vă logați cu contul pe care l-ați creat anterior și pe care l-ați asociat mașinii dvs. de spălat. În caz contrar, citiți „Configurarea mașinii de spălat conectată la contul altei persoane”.



AVERTISMENT!

- Pentru configurarea HomeWhiz, dispozitivul dvs. inteligent trebuie conectat la Internet. În caz contrar, aplicația HomeWhiz nu vă va permite să finalizați cu succes procedura de configurare. Contactați furnizorul de Internet dacă aveți probleme cu conexiunea la Internet.



INFORMAȚII

- Este posibil ca aplicația HomeWhiz să vă solicite să introduceți numărul produsului, specificat pe eticheta acestuia. Eticheta produsului se găsește pe partea interioară a ușii produsului. Numărul produsului este scris pe această etichetă.



5.21.2 Configurarea unei mașini de spălat conectate la contul altei persoane

Dacă mașina de spălat pe care doriți să o utilizați a fost introdusă anterior în sistem pe contul altei persoane, trebuie să stabiliți o conexiune nouă între aplicația dvs. HomeWhiz și aparat.

- Descărcați aplicația HomeWhiz pe noul dispozitiv inteligent pe care doriți să-l utilizați.
- Creați un cont nou și logați-vă în el din aplicația HomeWhiz.

- Urmăriți pașii din Configurarea HomeWhiz (5.21.1 Configurare HomeWhiz) pentru a efectua configurarea.



AVERTISMENT!

- Întrucât funcțiile HomeWhiz și Remote Control ale produsului dvs. funcționează prin asociere via Bluetooth, produsul poate fi acționat numai de o singură aplicație HomeWhiz la un moment dat.

5.21.3 Utilizarea funcției Remote Control

După configurarea HomeWhiz, funcția Bluetooth va porni automat. Pentru a activa și dezactiva conexiunea Bluetooth, consultați 5.1.2 Bluetooth 3”.

Dacă închideți și porniți mașina în timp ce funcția Bluetooth este activată, se va reconecta automat. Dacă dispozitivul asociat iese din raza de acoperire, conexiunea Bluetooth se oprește automat. Din acest motiv, va trebui să reporniți Bluetooth-ul, dacă doriți să utilizați funcția Remote Control.

Puteți verifica simbolul Bluetooth de pe ecran pentru a monitoriza starea conexiunii dvs. Dacă simbolul apare, înseamnă că este stabilită conexiunea Bluetooth. Dacă simbolul este stabilit, produsul încearcă să se conecteze. Dacă simbolul este oprit, nu aveți conexiune.



AVERTISMENT!

- Atunci când conexiunea Bluetooth este activată pe produsul dvs., funcția Remote Control va putea fi selectată. Dacă funcția Remote Control nu poate fi selectată, verificați statusul conexiunii. Dacă nu funcționează conexiunea, repetați setările de configurare inițiale ale aparatului.
- Din motive de securitate, ușa produsului va rămâne blocată până când funcția Control de la distanță este activată, independent de modul de operare. Dacă doriți să deschideți ușa produsului, trebuie să rotiți butonul de selecție a programului sau să apăsați tasta de control de la distanță pentru a dezactiva funcția control de la distanță.

Atunci când doriți să vă controlați mașina de spălat rufe de la distanță, trebuie să activați funcția Remote Control apăsând pe butonul Remote Control în timp ce butonul de selectare a programelor este în poziția Descărcare program/ Remote Control pe panoul de comandă. După accesarea produsului, veți vedea un ecran similar celui de mai jos.



Atunci când este activată funcția Remote Control, puteți numai să opriți mașina și să urmăriți statusul mașinii de spălat. De asemenea, toate funcțiile în afară de blocarea pentru copii pot fi gestionate prin aplicație.

Puteți urmări dacă funcția Remote Control este pornită sau oprită cu ajutorul indicatorului de funcție de pe buton.

Dacă funcția Remote Control este oprită, toate operațiunile sunt gestionate de la mașina de spălat și se permite numai monitorizarea statusului din aplicație.

Dacă funcția Remote Control nu poate fi activată, veți auzi un avertisment după apăsarea butonului. Acest lucru se poate întâmpla dacă produsul este pornit sau dacă nu este nici un produs asociat prin Bluetooth. De exemplu, cazurile în care setările Bluetooth sunt oprite sau ușa mașinii de spălat este deschisă.

Când activați această funcție la mașina de spălat, respectiva funcție va rămâne pornită, cu excepția anumitor cazuri, ceea ce vă permite să vă controlați mașina de spălat rufe de la distanță, prin Bluetooth.

În anumite cazuri, se dezactivează singură din motive de siguranță:

- Când se întrerupe curentul în timpul funcționării mașinii de spălat.
- Când este răsucit butonul programului pentru a selecta alt program sau când produsul este oprit.

5.21.4 Depanarea

Urmați pașii de mai jos dacă aveți probleme cu controlul sau cu conexiunea. Observați dacă problema persistă sau nu, după luarea măsurii respective. Dacă problema nu este rezolvată, procedați astfel.

- Verificați dacă dispozitivul inteligent este conectat la rețeaua de acasă corespunzătoare.
- Reporniți aplicația produsului.
- Opriți Bluetooth-ul și reporniți-l prin panoul de comandă al utilizatorului.
- Dacă nu funcționează conexiunea urmând pașii de mai sus, repetați setările de configurare inițiale ale mașinii de spălat.

Dacă problema persistă, contactați un agent de service autorizat.

6 Întreținerea și curățarea

Durata de viață a mașinii se mărește și problemele care apar în mod frecvent se vor reduce dacă mașina este curățată la intervale regulate.

6.1 Curățarea compartimentului de detergent

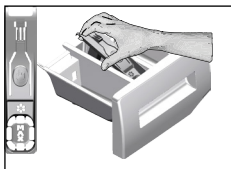

Curățați la intervale regulate sertarul pentru detergent (la fiecare 4-5 cicluri de spălare) după cum este prezentat mai jos pentru a preveni acumularea reziduurilor de detergent.

1. Scoateți sifonul prin ridicarea acestuia din partea posterioară așa cum este prezentat în imagine. După efectuarea procedurilor de curățare menționate mai jos, înlocuiți sifonul în carcasa acestuia și apăsați pe partea din față în jos pentru a vă asigura că inelul de fixare se cuplează.



INFORMAȚII

- Dacă o cantitate mai mare de apă și amestec de balsam rămâne în compartimentul pentru balsam, sifonul trebuie să fie curățat.

2. Spălați compartimentul detergentului și sifonul cu o cantitate mare de apă caldă în chiuvetă. Pentru prevenirea contactului reziduurilor cu pielea dumneavoastră, curățați-l cu o perie corespunzătoare prin purtarea unei perechi de mănuși.
3. Introduceți compartimentul înapoi în locașul acestuia după curățarea lui și asigurați-vă că l-ați amplasat corect.

6.2 Curățarea ușii de serviciu și a cuvei

Pentru produsele cu un program de curățare a cuvei, vă rugăm consultați secțiunea manualului: Utilizarea produsului - Programe.



După fiecare spălare și uscare, verificați dacă în cuvă nu au rămas substanțe străine. Dacă orificiile din burduf indicate în figură sunt înfundate, deschideți-le utilizând o scobitoare.



INFORMAȚII

- Obiectele metalice străine vor provoca pete de rugină pe cuvă. Curățați petele de pe suprafața cuvei folosind substanțe de curățare pentru oțel inoxidabil. Nu folosiți bureți de sârmă.



AVERTIZARE!

- Nu utilizați bureți sau materiale abrazive. Acestea vor avaria suprafețele vopsite, cromate și din plastic.

6.3 Curățarea corpului și a panoului de control

Spălați corpul mașinii cu apă cu săpun sau detergenți gel non-coroziv dacă este necesar, și uscați-l cu un material textil moale. Pentru curățarea panoului de control, utilizați doar un material textil moale și umed.

6.4 Curățarea filtrelor de alimentare cu apă

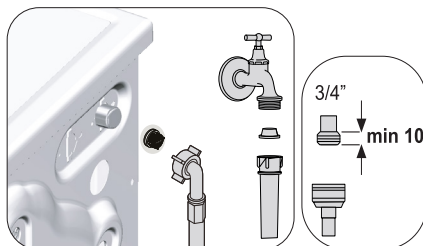

Există un filtru la capătul fiecărei valve de admisie a apei montată, în partea posterioară a mașinii și, de asemenea, la capătul fiecărui furtun de admisie a apei unde acestea se conectează la robinet. Aceste filtre previn intrarea în mașina de spălat a substanțelor străine și impurităților din apă. Dacă sunt murdare, filtrele trebuie să fie curățate.

1. Închideți robinetele.
2. Eliminați piulițele furtunurilor de alimentare a apei pentru, accesul la filtre montate pe supapele de alimentare cu apă. Curățați reziduurile acumulate cu o perie corespunzătoare. Dacă filtrele sunt foarte murdare, scoateți-le din locașurile lor utilizând patentul și curățați-le în acest mod.

- Scoatele filtrele din interiorul furtunurilor de admisie a apei împreună cu garniturile și curățați-le sub apă curentă.
- Montați la loc cu grijă garniturile și filtrele și strângeți manual piulițele furtunului.

6.5 Evacuarea apei rămase și curățarea filtrului pompei

Sistemul de filtrare al mașinii împiedică articolele solide cum ar fi nasturii, monedele și fibrele de material să înfunde elicea pompei în timpul evacuării apei de spălare. Astfel, apa va fi evacuată fără probleme și durata de funcționare a pompei va crește.

Dacă mașina nu evacuează apa, filtrul pompei este înfundat. Filtrul trebuie curățat de fiecare dată când este înfundat sau la fiecare 3 luni. Pentru curățarea filtrului pompei, apa trebuie evacuată imediat.

Suplimentar, înainte de transportul mașinii (de ex. în momentul schimbării domiciliului) și în cazul înghețării a apei, apa trebuie să fie evacuată complet.

	AVERTIZARE!
<ul style="list-style-type: none"> Substanțele străine rămase în filtrul pompei pot deteriora mașina sau pot crea probleme de zgomot. Dacă produsul nu este utilizat, închideți robinetul, scoateți furtunul principal și evacuați apa din interiorul mașinii în locuri unde nu există riscul ca produsul să înghețe. După fiecare utilizare, opriți robinetul de apă la care furtunul de alimentare este conectat. 	

- Pentru a curăța filtrul murdar și evacuarea pentru apei, deconectați mașina.

	AVERTIZARE!
<ul style="list-style-type: none"> Temperatura apei din interiorul mașinii se poate ridica până la 90°C. Pentru evitarea riscului de arsură, curățați filtrul după ce apa din interiorul mașinii s-a răcit. 	

- Deschideți capacul filtrului. Apăsați butonul în direcția săgeții și trageți capacul spre dumneavoastră.

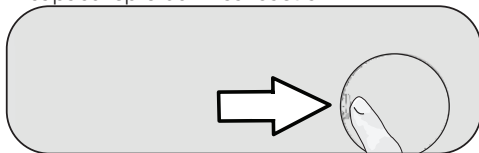

- Pentru evacuarea apei din mașină.

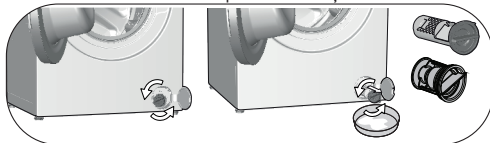

- Pentru a colecta apa din filtru, așezați un vas de mică adâncime în fața filtrului.
 - Rotiți și desfaceți filtrul pompei până când apa începe să curgă (în sens contrar acelor de ceasornic). Direcționați apa în recipientul din fața filtrului. Întotdeauna încercați să aveți o bucata de material textil în apropiere pentru a absorbi apa revărsată.
 - În momentul în care nu mai este apă în mașină, scoateți filtrul complet prin răsucirea acestuia.
- Curățați reziduurile din interiorul filtrului precum și fibrele, dacă sunt, în jurul elicei pompei.
 - Înlocuiți filtrul.
 - Închideți capacul filtrului.

7 Depanare

Programele nu pornesc după ce ușa de încărcare este închisă.

- Butonul Start / Pauză / Anulare nu a fost apăsat. >>> *Apăsați butonul Start / Pauză / Anulare.
- Dacă încărcătura este prea mare, este posibil ca ușa de încărcare să se închidă greu.>>> *Încărcați mai puține rufe și asigurați-vă că ușa de încărcare este închisă corespunzător.

Programul nu poate fi pornit sau selectat.

- Este posibil ca mașina de spălat să fi comutat în modul de protecție a mașinii datorită unei probleme de alimentare (tensiune, presiune apă, etc.) >>> Pentru anularea programului, rotiți butonul de selectare a programului la un alt program. Programul anterior va fi anulat (Consultați „Anularea programului”).

Apă în interiorul mașinii de spălat.

- Este posibil să fi rămas o cantitate de apă în produs datorită proceselor de control al calității din producție. >>> Acest lucru nu reprezintă o defecțiune; apa nu este periculoasă pentru mașină.

Există scurgeri de apă de la partea inferioară a mașinii.

- Există o problemă cu furtunurile sau cu filtrul pompei. >>> Asigurați-vă că garniturile de pe furtunurile de admisie a apei sunt montate corect. Fixați strâns furtunul pe robinet.
- Filtrul pompei nu este închis corespunzător. >>> Asigurați-vă că filtrul pompei este închis corespunzător.

Mașina nu admite apa.

- Robinetul ar putea fi închis. >>> Deschideți robinetele.
- Furtunul de alimentare al apei este îndoit. >>> Întindeți furtunul.
- Filtrul de alimentare a apei este înfundat. >>> Curățați filtrul.
- Este posibil ca ușa de serviciu să nu fie închisă.>>> Închideți ușa de serviciu.

Mașina nu evacuează apa.

- Furtunul de evacuare a apei este înfundat sau răsucit. >>> Curățați sau îndreptați furtunul.
- Este posibil ca filtrul pompei să fie înfundat. >>> Curățați filtrul pompei.

Mașina vibrează sau face zgomot.

- Mașina poate fi dezechilibrată. >>> Reglați piciorușele pentru a echilibra mașina.
- O substanță tare poate să fi pătruns în filtrul pompei. >>> Curățați filtrul pompei.
- Este posibil ca șuruburile de fixare în timpul transportului să nu fie scoase. >>> Scoateți șuruburile de fixare.
- Cantitatea de rufe din mașină poate să fie prea mică. >>> Adăugați mai multe rufe în mașină.
- Mașina ar putea fi supraîncărcată cu rufe. >>> Scoateți câteva rufe din mașină sau distribuiți sarcina manual pentru a o echilibra omogen în mașină.
- Mașina ar putea fi în contact cu o suprafață rigidă. >>> Asigurați-vă că mașina nu se află în contact cu nimic.

Mașina s-a oprit imediat după începerea programului.

- Mașina ar putea să se fi oprit temporar datorită unei tensiuni scăzute. >>> Aceasta va relua funcționarea atunci când tensiunea revine la nivelul normal.

Mașina evacuează apa imediat după alimentare.

- Furtunul de evacuare ar putea fi la înălțime incorectă. >>> Conectați furtunul de evacuare a apei conform descrierii din manualul de utilizare.

În timpul spălării nu se vede apă în mașină.

- Nivelul apei nu se vede din afara mașinii. Aceasta nu reprezintă o defecțiune.

Ușa de încărcare nu poate fi deschisă.

- Blocarea ușii de serviciu ar putea fi activată din cauza nivelului apei din mașină. >>> Evacuați apa prin utilizarea programului Evacuare sau Centrifugare.
- Este posibil ca mașina să încălzească apa sau să fie în etapa de centrifugare >>> Așteptați până când se termină programul.
- Este posibil ca ușa de încărcare să fie blocată din cauza presiunii la care este expusă. >>> Țineți de mâner, trageți și împingeți ușa de încărcare pentru a o elibera de presiune și deschideți-o.
- Ușa de încărcare nu se va deschide dacă mașina nu este alimentată. >>> Pentru a deschide ușa de încărcare, deschideți capacul filtrului pompei și trageți în jos mânerul de urgență poziționat în partea posterioară a capacului. Consultați „Blocarea ușii de încărcare”

Spălarea durează mai mult decât este specificat în manualul de utilizare.*)

- Presiunea apei ar putea fi mică >>> Întrucât cantitatea de apă a scăzut, mașina va aștepta până când va acumula suficientă apă pentru a evita calitatea scăzută a spălării. Prin urmare, durata programului de spălare crește.
- Tensiunea joasă. >>> Dacă tensiunea de alimentare este scăzută, timpul de spălare este prelungit pentru a preveni calitatea scăzută a spălării.
- Temperatura de intrare a apei ar putea fi scăzută. >>> Timpul necesar pentru încălzirea apei se mărește în sezoanele reci. De asemenea, durata programului de spălare poate fi prelungită pentru a evita spălarea necorespunzătoare.
- Este posibil ca numărul de cicluri de clătire și/sau cantitatea de apă de clătire să fi crescut. >>> Când este nevoie de o performanță mai bună a clătirii, mașina mărește cantitatea de apă de clătire și adaugă un alt ciclu de clătire, dacă este necesar.
- Poate apărea spuma excesivă, iar sistemul automat de absorbție a spumei poate fi activat datorită unei utilizări excesive a detergentului. >>> Utilizați cantitatea recomandată de detergent.

Tempul programului nu efectuează numărătoarea inversă. (Pe modelele cu afișaj) (*)

- Cronometrul s-ar putea opri în timpul admișiei apei. >>> Indicatorul cronometrului nu va efectua numărătoarea inversă, până când mașina nu primește o cantitate de apă suficientă. Atunci când cantitatea de apă admisă scade, mașina va aștepta până când primește suficient de multă apă pentru a evita rezultatele slabe de spălare. Numărătoarea inversă este reluată ulterior.
- Indicatorul cronometrului s-ar putea opri în timpul pasului de încălzire >>> Indicatorul cronometrului nu va efectua numărătoarea inversă până când mașina nu ajunge la temperatura selectată.
- Indicatorul cronometrului s-ar putea opri în timpul pasului de centrifugare. >>> Sistemul automat de detectare a sarcinii neechilibrate poate fi activat datorită unei distribuiri neechilibrate a rufelor în cuvă.

Tempul programului nu efectuează o numărătoare inversă. (*)

- Rufe din mașină ar putea să fie neechilibrate. >>> Sistemul automat de detectare a sarcinii neechilibrate poate fi activat datorită unei distribuiri neechilibrate a rufelor în cuvă.

Mașina nu comută la pasul de centrifugare. (*)

- Rufe din mașină ar putea să fie neechilibrate. >>> Sistemul automat de detectare a sarcinii neechilibrate poate fi activat datorită unei distribuiri neechilibrate a rufelor în cuvă.
- Mașina nu poate centrifuga dacă apa nu este complet evacuată. >>> Verificați filtrul și furtunul de evacuare.
- Poate apărea spuma excesivă, iar sistemul automat de absorbție a spumei poate fi activat datorită unei utilizări excesive a detergentului. >>> Utilizați cantitatea recomandată de detergent.

Performanța de spălare este slabă: Rufele capătă culoarea gri. ()**

- O cantitate insuficientă de detergent s-ar putea să fi fost folosită pe o perioadă lungă de timp. >>> Utilizați cantitatea recomandată de detergent potrivită în funcție de duritatea apei și pentru rufe.
- Spălarea s-ar putea să fi fost efectuată la temperaturi scăzute pe o perioadă lungă de timp. >>> Selectați temperatura potrivită pentru rufe care urmează a fi spălate.
- Apă dură și o cantitate insuficientă de detergent. >>> Utilizarea apei dure împreună cu o cantitate insuficientă de detergent ar putea cauza acumularea murdăriei și colorarea în gri a rufelor, în timp. După apariția nuanței de gri, aceasta este dificil de îndepărtat. Folosiți cantitatea de detergent recomandată în funcție de duritatea apei și cantitatea de rufe.
- Este posibil să fi fost utilizată o cantitate excesivă de detergent. >>> Utilizați cantitatea recomandată de detergent potrivită pentru duritatea apei și pentru rufe.

Performanța de spălare este slabă: Petele persistă sau rufe nu sunt albe. ()**

- Este posibil să fi fost utilizată o cantitate de detergent insuficientă. >>> Utilizați o cantitate recomandată de detergent potrivită pentru rufe.
- Este posibil ca mașina să fie supraîncărcată. >>> Nu supraîncărcați mașina. Introduceți cantitățile recomandate în „Tabel de programe și consumuri”.
- Este posibil să fi fost selectate programul și temperatura greșite. >>> Selectați programul și temperatura corespunzătoare pentru rufe care urmează a fi spălate.
- Este posibil să fi fost utilizat tipul greșit de detergent. >>> Utilizați detergent original corespunzător pentru mașină.
- Este posibil ca detergentul să fi fost introdus în compartimentul greșit. >>> Introduceți detergentul în compartimentul corect. Nu amestecați înălbitorul cu detergentul.

Performanța de spălare este slabă: Pete uleioase apărute pe rufe. ()**

- Este posibil să nu fi curățat regulat cuva. >>> Curățați cuva în mod regulat. Pentru acest lucru, vă rugăm să consultați 6.2.

Performanța de spălare este slabă: Hainele au un miros urât. ()**

- Spălarea la temperaturi scăzute și/sau cu programe scurte pentru mult timp va cauza prezența mirosurilor neplăcute și a bacteriilor în cuvă. >>> Lăsați sertarul pentru detergent și ușa de serviciu a mașinii întredeschise după fiecare ciclu de spălare. Astfel, se va evita formarea unui mediu umed în mașină, favorabil bacteriilor.

Rufe sunt decolorate. ()**

- Este posibil ca mașina să fie supraîncărcată. >>> Nu supraîncărcați mașina.
- Este posibil ca detergentul să fie umed. >>> Păstrați detergentul într-un recipient închis într-un mediu fără umiditate și nu-i expuneți la temperaturi excesive.
- Este posibil să fi fost selectată o temperatură mai ridicată. >>> Selectați programul și temperatura corespunzătoare în funcție de tipul și gradul de murdărire a rufelor.

Performanța de clătire este slabă

- Cantitatea, marca și condițiile de depozitare ale detergentului utilizat sunt, probabil, inadecvate. >>> Utilizați un detergent corespunzător pentru mașina de spălat și pentru rufe dumneavoastră. Păstrați detergentul într-un recipient închis și uscat și nu îl expuneți la temperaturi excesive.
- Este posibil ca detergentul să fi fost adăugat în compartimentul greșit. >>> Dacă adăugați detergent în compartimentul de prespălare, chiar dacă nu ați selectat un program de prespălare, este posibil ca mașina să preia acest detergent în timpul etapei de clătire sau utilizare a balsamului. Introduceți detergentul în compartimentul corect.
- Filtrul pompei ar putea fi înfundat. >>> Verificați filtrul.
- Furtunul de evacuare ar putea fi îndoit. >>> Verificați furtunul de evacuare.

Rufele devin rigide după spălare. (**)

- Cantitate insuficientă de detergent folosită. >>> Utilizarea unei cantități insuficiente de detergent pentru durezza apei poate duce la rigidizarea hainelor în timp. Utilizați cantitatea potrivită de detergent, conform durezza apei.
- Este posibil ca detergentul să fi fost adăugat în compartimentul greșit. >>> Dacă adăugați detergent în compartimentul de prespălare, chiar dacă nu ați selectat un program de prespălare, este posibil ca mașina să preia acest detergent în timpul etapei de clătire sau utilizare a balsamului. Introduceți detergentul în compartimentul corect.
- Este posibil ca detergentul să fi fost amestecat cu balsamul. >>> Nu amestecați balsamul cu detergentul. Curățați și spălați sertarul cu apă fierbinte.

Rufele nu miros ca balsamul. (**)

- Este posibil ca detergentul să fi fost adăugat în compartimentul greșit. >>> Dacă adăugați detergent în compartimentul de prespălare, chiar dacă nu ați selectat un program de prespălare, este posibil ca mașina să preia acest detergent în timpul etapei de clătire sau utilizare a balsamului. Curățați și spălați sertarul cu apă fierbinte. Introduceți detergentul în compartimentul corect.
- Este posibil ca detergentul să fi fost amestecat cu balsamul. >>> Nu amestecați balsamul cu detergentul. Curățați și spălați sertarul cu apă fierbinte.

Reziduuri de detergent în sertarul de detergent. (**)

- Este posibil să fi adăugat detergent în sertarul ud. >>> Uscăți sertarul pentru detergent înainte de a adăuga detergent.
- Este posibil ca detergentul să se fi umezit. >>> Păstrați detergentul într-un recipient închis într-un mediu fără umiditate și nu-l expuneți la temperaturi excesive.
- Presiunea apei este mică. >>> Verificați presiunea apei.
- Detergentul din compartimentul principal de spălare s-a umezit în timpul alimentării cu apă pentru prespălare. Este posibil ca orificiile compartimentului detergentului să fie blocate. >>> Verificați orificiile și curățați-le dacă acestea sunt înfundate.
- Ar putea fi o problemă cu supapele compartimentului detergentului. >>> Apelați un agent autorizat de service.
- Este posibil ca detergentul să fi fost amestecat cu balsamul. >>> Nu amestecați balsamul cu detergentul. Curățați și spălați sertarul cu apă fierbinte.

A rămas detergent pe rufe.

- Este posibil ca mașina să fie supraîncărcată. >>> Nu supraîncărcați mașina.
- Este posibil să fi fost selectate programul și temperatura greșite. >>> Selectați programul și temperatura corespunzătoare pentru rufe care urmează a fi spălate.
- Este posibil să fi fost utilizat detergent greșit. >>> Selectați detergentul potrivit pentru rufe care urmează a fi spălate.

În mașină se formează prea multă spumă. (**)

- E posibil să fi fost utilizați detergenți necorespunzători pentru mașina de spălat. >>> Utilizați detergenți corespunzători pentru mașina de spălat.
- Este posibil să fi fost folosită o cantitate excesivă de detergent. >>> Utilizați doar o cantitate suficientă de detergent.
- Este posibil ca detergentul să fi fost depozitat în condiții improprie. >>> Țineți detergentul într-o zonă închisă și uscată. Nu păstrați detergentul în locuri excesiv de călduroase.
- Rufele cu țesătură cu ochiuri, cum ar fi tulumul, este posibil să formeze prea multă spumă, din cauza texturii lor. >>> Utilizați mai puțin detergent pentru aceste tipuri de țesături.
- Este posibil ca detergentul să fi fost introdus în compartimentul greșit. >>> Introduceți detergentul în compartimentul corect.
- Balsamul a fost luat mai devreme. >>> Se pare că există o problemă în supapele sau în sertarul detergentului. Contactați un agent de service autorizat.

Spuma se revarsă din sertarul detergentului.

- Este posibil să fie utilizată o cantitate excesivă de detergent. >>>> Amestecați o linguriță de balsam și ½ l apă și turnați în compartimentul principal de spălare al sertarului detergentului.
- Puneți detergentul potrivit în mașină pentru programe și cantitatea maximă indicată în „Tabelul de programe și consum”. Dacă utilizați substanțe chimice suplimentare (agenți de eliminare a pete, înălbitori etc.), reduceți cantitatea de detergent.

Rufele rămân umede la finalizarea programului. (*)

- Poate apărea spuma excesivă, iar sistemul automat de absorbție a spumei poate fi activat datorită unei utilizări excesive a detergentului. >>> Utilizați cantitatea recomandată de detergent.

Uscarea durează prea mult.

- Este posibil ca mașina să fie supraîncărcată. >>> Nu supraîncărcați mașina.
- Este posibil să nu fie suficientă centrifugarea rufelor >>> Selectați o viteză mai mare de centrifugare în etapa de spălare a Mașinii de spălat rufe cu uscător.
- Robinetul ar putea fi închis. >>> Deschideți robineteii.

Rufele ies ude după etapa de uscare.

- Este posibil ca programul selectat să nu fie potrivit cu tipul de rufe. >>> Verificați etichetele cu privire la îngrijire de pe haine și selectați un program corespunzător sau selectați programe temporizate în plus.
- Este posibil ca mașina să fie supraîncărcată. >>> Nu supraîncărcați mașina.
- Este posibil să nu fie suficientă centrifugarea rufelor >>> Selectați o viteză mai mare de centrifugare în etapa de spălare a Mașinii de spălat rufe cu uscător.

Mașina nu pornește sau programul nu poate fi pornit

- Cablul de alimentare s-ar putea să nu fie conectat. >>> Asigurați-vă că este conectat cablul de alimentare.
- Programul s-ar putea să nu fie setat sau butonul de Pornire / Pauză / Anulare să nu fie apăsat. >>> Asigurați-vă că programul a fost setat și mașina nu se află în modul Pauză.
- Este posibil ca blocarea pentru copii să fie activată. >>> Dezactivați funcția de blocare pentru copii.

Rufele intră la apă, se decolorează, devin mate sau se deteriorează.

- Este posibil ca programul selectat să nu fie potrivit cu tipul de rufe. >>> Verificați etichetele cu privire la îngrijire de pe haine și selectați un program corespunzător sau selectați programe temporizate în plus. Nu trebuie să uscați rufe nepotrivite pentru uscare.

Mașina nu usucă.

- Rufe pot să nu fie uscate sau funcția de uscare nu a fost activată. >>> Verificați dacă funcția de uscare este selectată după programul de spălare selectat.

Ușa de încărcare nu poate fi deschisă.

- Este posibil ca ușa aparatului să nu se deschidă din motive de siguranță. >>> Dacă indicatorul de ușă închisă este activ pe afișaj după etapa de uscare, aparatul va menține ușa blocată, pentru siguranța dvs., până când se răcește.
- Ușa de încărcare nu se va deschide dacă alimentarea cu energie este întreruptă. >>> Pentru a deschide ușa de încărcare, deschideți capacul filtrului pompei și trageți în jos mânerul de urgență poziționat în partea posterioară a capacului. Consultați „Deschiderea ușii de serviciu în cazul unei pene de curent” Consultați „Blocarea ușii de serviciu”

(*) Mașina nu se comută în pasul de centrifugare în momentul când rufele nu sunt distribuite uniform în cuvă pentru prevenirea avariei mașinii și a mediului ambiental. Reajustați distribuția rufelor și executați din nou centrifugarea.

(**) Este posibil să nu fi curățat regulat cuva. >>> Curățați cuva în mod regulat. A se consulta 6.2



AVERTIZARE!

- Dacă nu puteți elimina problema, cu toate că urmăriți instrucțiunile din această secțiune, consultați distribuitorul local sau agentul de service autorizat. Nu încercați niciodată să reparați mașina defectă pe cont propriu.



AVERTISMENT!

- Verificați secțiunea HomeWhiz pentru informații relevante cu privire la depanare.

